



STAGE PIANO
ЦИФРОВОЕ ФОРТЕПИАНО

CP88
CP73

Bedienungsanleitung
Руководство пользователя

DEUTSCH

РУССКИЙ

Important Notice: Guarantee Information for customers in European Economic Area (EEA) and Switzerland

<p>Important Notice: Guarantee Information for customers in EEA* and Switzerland</p> <p>For detailed guarantee information about this Yamaha product, and Pan-EEA* and Switzerland warranty service, please either visit the website address below (Printable file is available at our website) or contact the Yamaha representative office for your country. * EEA: European Economic Area</p>	English
<p>Wichtiger Hinweis: Garantie-Information für Kunden in der EWR* und der Schweiz</p> <p>Für nähere Garantie-Information über dieses Produkt von Yamaha, sowie über den Pan-EWR*- und Schweizer Garantieservice, besuchen Sie bitte entweder die folgend angegebene Internetadresse (eine druckfähige Version befindet sich auch auf unserer Webseite), oder wenden Sie sich an den für Ihr Land zuständigen Yamaha-Vertrieb. *EWR: Europäischer Wirtschaftsraum</p>	Deutsch
<p>Remarque importante: informations de garantie pour les clients de l'EEE et la Suisse</p> <p>Pour des informations plus détaillées sur la garantie de ce produit Yamaha et sur le service de garantie applicable dans l'ensemble de l'EEE ainsi qu'en Suisse, consultez notre site Web à l'adresse ci-dessous (le fichier imprimable est disponible sur notre site Web) ou contactez directement Yamaha dans votre pays de résidence. * EEE : Espace Economique Européen</p>	Français
<p>Belangrijke mededeling: Garantie-informatie voor klanten in de EER* en Zwitserland</p> <p>Voor gedetailleerde garantie-informatie over dit Yamaha-product en de garantieservice in heel de EER* en Zwitserland, gaat u naar de onderstaande website (u vindt een afdrukbaar bestand op onze website) of neemt u contact op met de vertegenwoordiging van Yamaha in uw land. * EER: Europese Economische Ruimte</p>	Nederlands
<p>Aviso importante: información sobre la garantía para los clientes del EEE* y Suiza</p> <p>Para una información detallada sobre este producto Yamaha y sobre el soporte de garantía en la zona EEE* y Suiza, visite la dirección web que se incluye más abajo (la versión del archivo para imprimir esta disponible en nuestro sitio web) o póngase en contacto con el representante de Yamaha en su país. * EEE: Espacio Económico Europeo</p>	Español
<p>Avviso importante: informazioni sulla garanzia per i clienti residenti nell'EEA* e in Svizzera</p> <p>Per informazioni dettagliate sulla garanzia relativa a questo prodotto Yamaha e l'assistenza in garanzia nei paesi EEA* e in Svizzera, potete consultare il sito Web all'indirizzo riportato di seguito (è disponibile il file in formato stampabile) oppure contattare l'ufficio di rappresentanza locale della Yamaha. * EEA: Area Economica Europea</p>	Italiano
<p>Aviso importante: informações sobre as garantias para clientes da AEE* e da Suíça</p> <p>Para obter uma informação pormenorizada sobre este produto da Yamaha e sobre o serviço de garantia na AEE* e na Suíça, visite o site a seguir (o arquivo para impressão está disponível no nosso site) ou entre em contato com o escritório de representação da Yamaha no seu país. * AEE: Área Económica Européia</p>	Português
<p>Σημαντική σημείωση: Πληροφορίες εγγύησης για τους πελάτες στον ΕΟΧ* και Ελλάδα</p> <p>Για λεπτομερείς πληροφορίες εγγύησης σχετικά με το παρόν προϊόν της Yamaha και την κάλυψη εγγύησης σε όλες τις χώρες του ΕΟΧ και την Ελλάδα, επισκεφτείτε την παρακάτω ιστοσελίδα (Εκτυπώσιμη μορφή είναι διαθέσιμη στην ιστοσελίδα μας) ή απευθυνθείτε στην αντιπροσωπεία της Yamaha στη χώρα σας. * ΕΟΧ: Ευρωπαϊκός Οικονομικός Χώρος</p>	Ελληνικά
<p>Viktigt: Garantiinformation för kunder i EES-området* och Schweiz</p> <p>För detaljerad information om denna Yamahaprodukt samt garantiservice i hela EES-området* och Schweiz kan du antingen besöka nedanstående webbadress (en utskriftsvänlig fil finns på webbplatsen) eller kontakta Yamahas officiella representant i ditt land. * EES: Europeiska Ekonomiska Samarbetsområdet</p>	Svenska
<p>Viktig merknad: Garantiinformasjon for kunder i EØS* og Sveits</p> <p>Detaljert garantiinformasjon om dette Yamaha-produktet og garantiservice for hele EØS-området* og Sveits kan fås enten ved å besøke nettadressen nedenfor (utskriftsversjon finnes på våre nettsider) eller kontakte kontakten Yamaha-kontoret i landet der du bor. *EØS: Det europeiske økonomiske samarbeidsområdet</p>	Norsk
<p>Vigtig oplysning: Garantioplysninger til kunder i EØO* og Schweiz</p> <p>De kan finde detaljerede garantioplysninger om dette Yamaha-produkt og den fælles garantiserviceordning for EØO* (og Schweiz) ved at besøge det websted, der er angivet nedenfor (der findes en fil, som kan udskrives, på vores websted), eller ved at kontakte Yamahas nationale repræsentationskontor i det land, hvor De bor. * EØO: Det Europæiske Økonomiske Område</p>	Dansk
<p>Tärkeä ilmoitus: Taku tiedot Euroopan talousalueen (ETA)* ja Sveitsin asiakkaille</p> <p>Tämän Yamaha-tuotteen sekä ETA-alueen ja Sveitsin takuuta koskevat yksityiskohtaiset tiedot saatte alla olevasta nettiosoitteesta. (Tulostettava tiedosto saatavissa sivustollamme.) Voitte myös ottaa yhteyttä paikalliseen Yamaha-edustajaan. *ETA: Euroopan talousalue</p>	Suomi
<p>Ważne: Warunki gwarancyjne obowiązujące w EOG* i Szwajcarii</p> <p>Aby dowiedzieć się więcej na temat warunków gwarancyjnych tego produktu firmy Yamaha i serwisu gwarancyjnego w całym EOG* i Szwajcarii, należy odwiedzić wskazaną poniżej stronę internetową (Plik gotowy do wydruku znajduje się na naszej stronie internetowej) lub skontaktować się z przedstawicielstwem firmy Yamaha w swoim kraju. * EOG — Europejski Obszar Gospodarczy</p>	Polski
<p>Důležité oznámení: Záruční informace pro zákazníky v EHS* a ve Švýcarsku</p> <p>Podrobné záruční informace o tomto produktu Yamaha a záručním servisu v celém EHS* a ve Švýcarsku naleznete na níže uvedené webové adrese (soubor k tisku je dostupný na našich webových stránkách) nebo se můžete obrátit na zastoupení firmy Yamaha ve své zemi. * EHS: Evropský hospodářský prostor</p>	Česky
<p>Fontos figyelemzvetés: Garancia-információk az EGT* területén és Svájcban élő vásárlók számára</p> <p>A jelen Yamaha termékre vonatkozó részletes garancia-információk, valamint az EGT*-re és Svájcra kiterjedő garanciális szolgáltatás tekintetében keresse fel webhelyünk az alábbi címen (a webhelyen nyomtatható fájl is talál), vagy pedig lépjen kapcsolatba az országában működő Yamaha képviselői irodával. * EGT: Európai Gazdasági Térség</p>	Magyar
<p>Oluline märkus: Garantiiteave Euroopa Majanduspiirkonna (EMP)* ja Šveitsi klientidele</p> <p>Täpsemate teabe saamiseks selle Yamaha toote garantii ning kogu Euroopa Majanduspiirkonna ja Šveitsi garantiiteeninduse kohta, külastage palun veebisaiti alljärgneval aadressil (meie saidil on saadaval printitav fail) või pöörduge Teie regiooni Yamaha esinduse poole. * EMP: Euroopa Majanduspiirkond</p>	Eesti keel
<p>Svarīgs paziņojums: garantijas informācija klientiem EEZ* un Šveicē</p> <p>Lai saņemtu detalizētu garantijas informāciju par šo Yamaha produktu, kā arī garantijas apkalpošanu EEZ* un Šveicē, lūdzam apmeklējiet zemāk norādīto tīmekļa vietnes adresi (tīmekļa vietnē ir pieejams drukājams fails) vai sazinieties ar jūsu valsti apkalpojošo Yamaha pārstāvniecību. * EEZ: Eiropas Ekonomikas zona</p>	Latviešu
<p>Děmesio: informacija dėl garantijos pirkėjams EEE* ir Šveicarijoje</p> <p>Jei reikia išsamios informacijos apie šį „Yamaha“ produktą ir jo techninę priežiūrą visoje EEE* ir Šveicarijoje, apsilankykite mūsų svetainėje toliau nurodytu adresu (svetainėje yra spausdintinas failas) arba kreipkitės į „Yamaha“ atstovybę savo šaliai. *EEE – Europos ekonominė erdvė</p>	Lietuvių kalba
<p>Dôležité upozornenie: Informácie o záruke pre zákazníkov v EHP* a Švajčiarsku</p> <p>Podrobné informácie o záruke týkajúce sa tohto produktu od spoločnosti Yamaha a garančnom servise v EHP* a Švajčiarsku nájdete na webovej stránke uvedenej nižšie (na našej webovej stránke je k dispozícii súbor na tlač) alebo sa obráťte na zástupcu spoločnosti Yamaha vo svojej krajine. * EHP: Európsky hospodársky priestor</p>	Slovenčina
<p>Pomembno obvestilo: Informacije o garanciji za kupce v EGP* in Švici</p> <p>Za podrobnejše informacije o tem Yamahinem izdelku ter garancijskem servisu v celotnem EGP in Švici, obiščite spletno mesto, ki je navedeno spodaj (natisljiva datoteka je na voljo na našem spletnem mestu), ali se obrnite na Yamahinega predstavnika v svoji državi. * EGP: Evropski gospodarski prostor</p>	Slovenščina
<p>Важно съобщение: Информация за гаранцията за клиенти в ЕИП* и Швейцария</p> <p>За подробна информация за гаранцията за този продукт на Yamaha и гаранционното обслужване в паневропейската зона на ЕИП* и Швейцария или посетете посочения по-долу уеб сайт (на нашия уеб сайт има файл за печат), или се свържете с представителния офис на Yamaha във вашата страна. * ЕИП: Европейско икономическо пространство</p>	Български език
<p>Notificare importantă: Informații despre garanție pentru clienții din SEE* și Elveția</p> <p>Pentru informații detaliate privind acest produs Yamaha și serviciul de garanție Pan-SEE* și Elveția, vizitați site-ul la adresa de mai jos (fișierul imprimabil este disponibil pe site-ul nostru) sau contactați biroul reprezentanței Yamaha din țara dumneavoastră. * SEE: Spațiul Economic European</p>	Limba română

<http://europe.yamaha.com/warranty/>

ПРАВИЛА ТЕХНИКИ БЕЗОПАСНОСТИ

ВНИМАТЕЛЬНО ПРОЧИТИЕ, ПРЕЖДЕ ЧЕМ ПРИСТУПАТЬ К ЭКСПЛУАТАЦИИ

Храните это руководство в надежном и удобном месте, чтобы можно было обратиться к нему в дальнейшем.



ПРЕДУПРЕЖДЕНИЕ

Во избежание получения серьезных травм вплоть до наступления смерти от удара электрическим током, а также во избежание короткого замыкания, повреждения оборудования, пожара и других инцидентов, всегда соблюдайте основные правила безопасности, перечисленные далее. Они включают принятие следующих мер (не ограничиваясь ими):

Источник питания/кабель питания

- Кабель питания не должен находиться рядом с источниками тепла, такими как нагреватели и батареи отопления. Кроме того, не допускайте перегибов и других повреждений кабеля, не ставьте на него тяжелые предметы.
- Используйте только то напряжение, на которое рассчитан инструмент. Это напряжение указано на наклейке на инструменте.
- Используйте только кабель питания или разъем, входящие в комплект поставки.
- Периодически проверяйте сетевую вилку адаптера и очищайте ее от накопившейся пыли и грязи.
- Подключайте только к розетке электросети с соответствующим напряжением и заземлением. Неправильное заземление может вызвать поражение электрическим током.

Не открывать

- В инструменте нет компонентов, которые должен обслуживать пользователь. Не следует открывать инструмент и пытаться разбирать его, а также каким-либо образом модифицировать его внутренние компоненты. При возникновении неисправности немедленно прекратите эксплуатацию инструмента и обратитесь за помощью к квалифицированным специалистам центра технического обслуживания корпорации Yamaha.

Беречь от воды

- Не держите инструмент там, где он может попасть под дождь, рядом с водой, а также в сырых и влажных помещениях. Не ставьте на него емкости с жидкостью (вазы, бутылки или стаканы), которая может пролиться и попасть в отверстия. В случае попадания жидкости, например воды, в инструмент немедленно отключите питание и отсоедините кабель питания от розетки электросети. Затем обратитесь за помощью к специалистам центра технического обслуживания корпорации Yamaha.
- Ни в коем случае не вставляйте и не вынимайте сетевую вилку инструмента мокрыми руками.

Беречь от огня

- Не ставьте на инструмент предметы, являющиеся источником открытого огня, например свечи. Горящий предмет может упасть и стать источником возникновения пожара.

Внештатные ситуации

- При возникновении какой-либо из указанных ниже проблем немедленно отключите питание инструмента и отсоедините кабель питания от электросети. Затем обратитесь за помощью к специалистам центра технического обслуживания корпорации Yamaha.
 - Износ или повреждение кабеля питания или вилки.
 - Необычный запах или дым.
 - Попадание в корпус инструмента мелких предметов.
 - Неожиданное прекращение звучания во время использования инструмента.



ВНИМАНИЕ

Во избежание нанесения серьезных травм себе и окружающим, а также повреждения инструмента и другого имущества, всегда соблюдайте основные меры безопасности. Они включают принятие следующих мер (не ограничиваясь ими):

Источник питания/кабель питания

- Не подключайте инструмент к сетевой розетке через тройник вместе с другими устройствами. Это может привести к ухудшению качества звука или перегреву розетки.
- При отключении вилки от инструмента или из розетки обязательно беритесь за вилку, а не за кабель. Иначе можно повредить кабель.
- Отключайте инструмент от электросети, если он не будет использоваться длительное время. Отключать инструмент от электросети следует также во время грозы.

Место установки

- Во избежание случайного падения инструмента не оставляйте его в неустойчивом положении.
- Перед перемещением инструмента отсоедините все кабели во избежание их повреждения или травмы в результате спотыкания.
- При установке инструмента убедитесь в том, что используемая электрическая розетка легко доступна. При возникновении какого-либо сбоя или неисправности немедленно отключите питание инструмента и отсоедините кабель питания от электросети. Даже если переключатель питания выключен, инструмент продолжает в минимальном количестве потреблять электроэнергию. Если инструмент не используется длительное время, отсоедините кабель питания от сетевой розетки.

Подключение

- Перед подсоединением инструмента к другим электронным компонентам отключите их питание. Перед включением или отключением питания электронных компонентов установите минимальный уровень громкости.
- Убедитесь также в том, что на всех компонентах установлен минимальный уровень громкости, и во время игры на инструменте постепенно увеличьте громкость до нужного уровня.

Правила безопасности при эксплуатации

- Не вставляйте пальцы или руки в отверстия инструмента.
- Никогда не вставляйте и не роняйте бумажные, металлические и прочие предметы в отверстия на панели. Несоблюдение этого требования может привести к получению серьезных травм, нанесению их окружающим, повреждению инструмента и другого имущества, а также к отказу во время эксплуатации.
- Не облокачивайтесь на инструмент, не ставьте на него тяжелые предметы и не прикладываете усилие к кнопкам, переключателям и разъемам.
- Не следует долго пользоваться инструментом/устройством или наушниками с установленным высоким или некомфортным уровнем громкости, так как это может привести к потере слуха. При ухудшении слуха или звоне в ушах обратитесь к врачу.

Корпорация Yamaha не несет ответственности за повреждения, вызванные неправильной эксплуатацией или модификацией инструмента, а также за потерю или повреждение данных.

Всегда выключайте питание инструмента, если инструмент не используется.

Даже если переключатель [⏻] (режим ожидания/вкл.) находится в положении режима ожидания (выключен ЖК-дисплей), инструмент продолжает потреблять электроэнергию на минимальном уровне.

Если инструмент не используется в течение длительного времени, обязательно отсоедините кабель питания от розетки электросети.

УВЕДОМЛЕНИЕ

Во избежание неисправности или повреждения изделия, повреждения данных или другого имущества соблюдайте приведенные ниже правила техники безопасности.

■ Обращение с инструментом

- Не используйте инструмент в непосредственной близости от телевизора, радиоприемника, стереооборудования, мобильного телефона и других электроприборов. В противном случае возможно возникновение шума в инструменте, телевизоре или радиоприемнике. Если инструмент используется вместе с iPad, iPhone или iPod touch, рекомендуется установить на устройстве «Авиарежим», чтобы избежать помех, создаваемых мобильной связью.
- Во избежание деформации панели, повреждения внутренних компонентов и нестабильной работы берегите инструмент от чрезмерной пыли и сильной вибрации и не подвергайте воздействию очень высоких или низких температур (например, не размещайте его под прямыми солнечными лучами, рядом с обогревательными приборами и не держите в машине в дневное время).
- Не кладите на инструмент предметы из винила, пластмассы или резины. Это может привести к обесцвечиванию панели или клавиатуры.

■ Техническое обслуживание

- Для чистки инструмента используйте мягкую, сухую или слегка влажную ткань. Если панель (лицевая, боковые и нижняя части, кроме контроллеров и клавиатуры) загрязнилась, сотрите пыль хорошо отжатой тканью, смоченной нейтральным моющим средством. После этого необходимо удалить моющее средство тканью, смоченной в воде и хорошо отжатой. Не используйте пятновыводители, растворители, спирт и чистящие салфетки с пропиткой.
- Резкий перепад температур или влажности может привести к образованию конденсата, и на поверхности инструмента может скопиться вода. Возможно впитывание этой влаги деревянными компонентами, что может привести к их повреждению. Обязательно сразу же вытирайте влагу мягкой тканью.

■ Сохранение данных

- Измененные звуки живого набора и настройки экранов MENU/SETTINGS теряются при отключении питания инструмента. Это также происходит в случае отключения питания функцией автоматического отключения питания (стр. 21). Сохраняйте отредактированные данные в инструменте, на USB-устройстве хранения данных или на внешнем устройстве, например на компьютере (стр. 23). Однако сохраненные данные могут быть утеряны по причине сбоя, ошибочной последовательности действий и т. п. Сохраняйте важные данные на USB-устройстве хранения данных или внешних устройствах, например на компьютере (стр. 23). Перед работой с USB-устройством хранения данных см. стр. 24.
- Во избежание потери данных из-за повреждения USB-устройства хранения данных рекомендуется сохранять резервные копии важных данных на запасном USB-устройстве или на внешнем устройстве, например на компьютере.

Информация

■ Об авторских правах

- Копирование имеющихся в продаже музыкальных данных, включая данные MIDI и (или) аудиоданные, но не ограничиваясь ими, в любых целях, кроме целей личного пользования, строго запрещено.
- Этот продукт включает компьютерные программы и содержимое, авторские права на которые принадлежат корпорации Yamaha или право на использование которых получено Yamaha по лицензии от других фирм. В соответствии с законами о защите авторских прав и другими соответствующими законами вам НЕ разрешается заниматься распространением носителей, на которых сохранено или записано такое содержимое и которое остается полностью аналогичным или очень похожим на то, которое хранится в данном устройстве.
 - * Описанное выше содержимое включает компьютерные программы, данные стиля аккомпанемента, данные MIDI и WAVE, данные записи тембров, партитуру, данные партитуры и т. п.
 - * Разрешение со стороны Yamaha не требуется, если вы распространяете носитель, на котором записано ваше выступление или музыкальное произведение, созданное с помощью такого содержимого.

■ О данном руководстве

- Иллюстрации и снимки ЖК-дисплеев приведены в данном руководстве только в качестве примеров. В действительности все может выглядеть несколько иначе.
- iPhone, iPad, Logic Pro являются товарными знаками корпорации Apple Inc., зарегистрированными в США и других странах.
- IOS является товарным знаком или зарегистрированным товарным знаком корпорации Cisco, зарегистрированным в США и других странах, и используется по лицензии.
- Cubase является зарегистрированным товарным знаком компании Steinberg Media Technologies GmbH.
- Ableton Live является товарным знаком компании Ableton AG.
- Pro Tools® является товарным знаком Avid Technology, Inc.
- Названия фирм и продуктов, используемые в данном руководстве, являются товарными знаками или зарегистрированными товарными знаками соответствующих компаний.

Номер модели, серийный номер, требования к источнику питания и пр. указаны на табличке с названием изделия в нижней части устройства или рядом с ней. Запишите серийный номер в расположенном ниже поле и сохраните данное руководство как подтверждение покупки; это поможет идентифицировать принадлежность устройства в случае кражи.

Номер модели.

Серийный номер.

(rear_ru_02)

Добро пожаловать!

Благодарим за покупку устройства CP88 или CP73 корпорации Yamaha.

Этот инструмент является цифровым фортепиано, предназначенным специально для живого исполнения. Для максимального использования функциональных возможностей инструмента перед началом работы с ним внимательно прочитайте данное руководство пользователя. После прочтения руководства храните его в надежном и легкодоступном месте и обращайтесь к нему при необходимости получения более подробной информации о какой-либо операции или функции.

Принадлежности

- Руководство пользователя (настоящее руководство)
- Кабель питания
- Ножная педаль (FC3A)

Основные характеристики

■ Подлинное звучание акустического и электронного фортепиано непревзойденного качества

Основываясь на нашем многолетнем опыте в производстве цифровых фортепиано, мы скрупулезно настроили звучание каждой клавиши, добились превосходной сбалансированности всей клавиатуры и создали насыщенное звучание фортепиано, идеально подходящее для сольных выступлений, и естественное звучание, характерное для исполнения в составе ансамбля. Кроме того, изучив и воссоздав звуковоспроизводящие механизмы классических электронных фортепиано с применением новейших технологий, мы смогли добиться прекрасной чувствительности клавиатуры инструментов CP88 и CP73.

■ Полновзвешенные молоточковые клавиатуры

Инструменты серии CP оснащены клавиатурой с эффектом молоточковой механики, которую практически нельзя отличить от акустического пианино. Клавиатура NW-GH3 (из натурального дерева с эффектом молоточковой механики и поверхностью клавиш из искусственного черного дерева и слоновой кости), которой оснащен инструмент CP88, по ощущениям соответствует клавиатуре настоящего рояля, так как все клавиши имеют естественное сопротивление, которое повышается от верхнего регистра к нижнему. А инструмент CP73 оснащен клавиатурой BHS (Balanced Hammer Standard) с матовой черной поверхностью клавиш, которая позволяет использовать его и как электрическое пианино.

■ Дизайн отличается и высококлассным внешним видом, и портативностью

Стильный, качественно исполненный алюминиевый корпус в легкой, компактной упаковке инструментов CP88 и CP73 делает их внешний вид исключительно профессиональным, обеспечивая при этом удобство переноски и установки на сцене.

■ Пользовательский интерфейс обеспечивает непосредственное, интуитивно понятное управление, необходимое для живого исполнения.

Три раздела тембров: Piano (Пианино), E.Piano (Электронное пианино) и Sub (Вспомогательный), четко обозначены на верхней панели, что дает исполнителю все элементы управления, необходимые на сцене, и позволяет напрямую регулировать каждый параметр непосредственно во время исполнения. Лампы светодиодных индикаторов показывают выбранный тембр, позволяя полностью уделить внимание непосредственно исполнению. Кроме того, исполнитель может улучшать звучание непосредственно во время исполнения, добавляя различные эффекты в зависимости от своих потребностей.

■ Подключение других устройств и расширение возможностей исполнения

Всеобъемлющие элементы управления MIDI и мощные функции основной клавиатуры позволяют с легкостью подключать инструмент к программным синтезаторам и внешним MIDI-устройствам и пользоваться ими. Кроме того, этот инструмент оснащен встроенным интерфейсом USB-аудио/MIDI для удобной записи дома и в профессиональных студиях, а также для исполнения на сцене.

Содержание

ПРАВИЛА ТЕХНИКИ БЕЗОПАСНОСТИ.....	5
УВЕДОМЛЕНИЕ	7
Информация.....	7
Добро пожаловать!	8
Принадлежности	8
Основные характеристики.....	8

Элементы управления и функции **10**

Передняя панель.....	10
Настройки ЖК-дисплея и световой индикатор	10
Live Set (Живой набор)	12
Сохранение звука живого набора.....	12
Обмен звуками живого набора	13
Копирование звука живого набора.....	13
Раздел Piano (Фортепиано).....	14
Копирование раздела	14
Раздел Electric Piano (Электрическое пианино)	15
Раздел Sub (Вспомогательный).....	16
Раздел Delay (Задержка)/раздел Reverb (Реверберация)	16
Master EQ (Основной эквалайзер).....	17
Задняя панель.....	18

Установка **20**

Источник питания	20
Подключение громкоговорителей или наушников	20
Включение и выключение	20
Функция Auto Power Off (Автоматическое отключение питания)	21
Восстановление заводских настроек (Factory Reset).....	21

Основная структура и содержание экранов **21**

Выбор тембров.....	21
Выход из текущего экрана	21
Настройка экрана.....	21
Изменение имен файлов/названий звуков живого набора.....	22

Сохранение и загрузка данных **23**

Сохранение настроек на USB-устройстве хранения данных	23
Загрузка настроек с USB-устройства хранения данных	23

Использование с другими MIDI-устройствами **25**

Управление синтезатором или модулем тон-генератора с инструментом	25
Управление инструментом с внешней MIDI-клавиатуры или синтезатора	25

Использование вместе с компьютером **26**

Подключение к компьютеру.....	26
Подключение устройства iPhone или iPad.....	27

СПИСОК MENU (МЕНЮ) **28**

СПИСОК SETTINGS (НАСТРОЙКИ) **33**

Приложение **37**

Выводимые на экран сообщения.....	37
Устранение неполадок	38
MIDI.....	40
Технические характеристики	41
Предметный указатель	42

DATA LIST **44**

Live Set Sound List	44
Voice List	46
Control Change Number List	47
MIDI Data Format	50
MIDI Data Table	52
MIDI Implementation Chart.....	56

Элементы управления и функции

Передняя панель

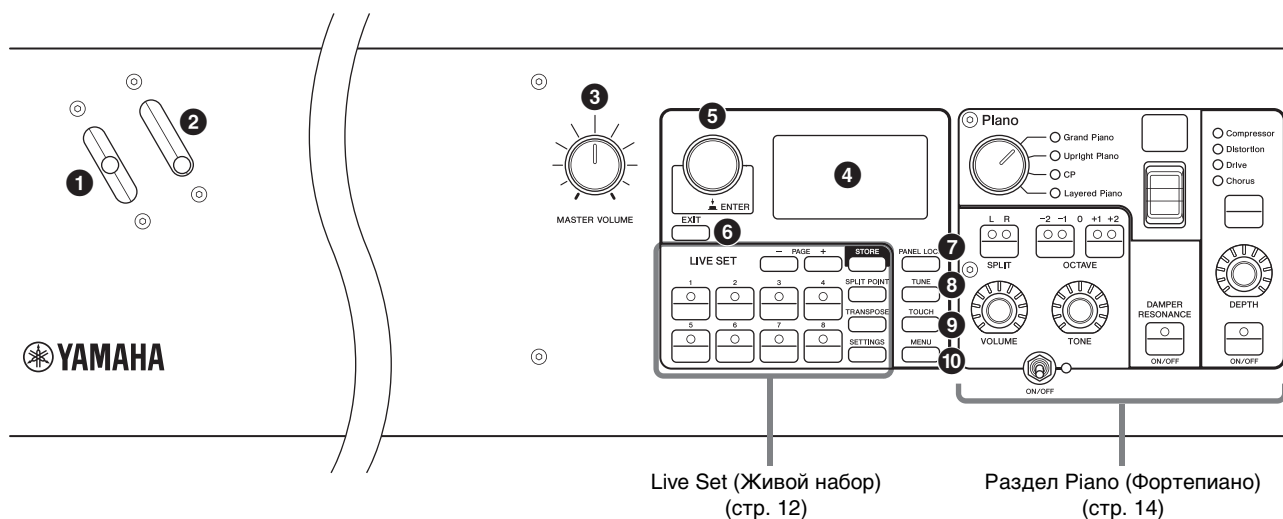

Live Set (Живой набор)
(стр. 12)

Раздел Piano (Фортепиано)
(стр. 14)

1 Рычажок изменения высоты звука

Используйте этот контроллер для плавного повышения или понижения высоты проигрываемых нот. После отпущания рычажок автоматически вернется в исходное положение, а высота звука вновь станет обычной.

Диапазон может быть задан для каждого раздела с помощью кнопки [SETTINGS] (Настройки) → Controllers (Контроллеры) → Bend Range (Диапазон изменения звучания) (стр. 36).

2 Рычажок модуляции

Используйте этот рычажок для применения эффекта вибрато к звуку. Глубину вибрато можно задать для каждого раздела с помощью кнопки [SETTINGS] (Настройки) → Controllers (Контроллеры) → P.Mod Depth (Глубина модуляции высоты звука) (стр. 36). Если выбран эффект вставки Rotary (Вращение) из раздела Sub (Вспомогательный), этот рычажок функционирует как контроллер для переключения скорости вращения (Fast (Быстро), Slow (Медленно)).

3 Регулятор [MASTER VOLUME]

Используйте этот регулятор для настройки общей громкости инструмента.

4 ЖК-дисплей

Здесь отображаются системные сообщения, настройки параметров и различные сведения, которые зависят от используемой функции.

■ Настройки ЖК-дисплея и световой индикатор

Чтобы изменить следующие настройки, нажмите кнопку [MENU] (Меню) → Control Panel (Панель управления) → Display Lights (Индикаторы дисплея).

Section (Раздел)	Настройка Off приводит к включению индикаторов каждого раздела, связанного с переключателями [ON/OFF] раздела Voice (Тембр), настройка On означает непрерывное горение.
------------------	---

Ins Effect (Эффект вставки)

Настройка Off приводит к включению каждого индикатора эффекта вставки, связанного с кнопками [ON/OFF] эффекта Insertion (Вставка), настройка On приводит к постоянному горению индикаторов.

LCD SW (Переключатель ЖК-экрана)

Задайте значение On для включения главного экрана или значение Off для его отключения. Однако независимо от этой настройки различные экраны настроек, такие как экраны MENU и SETTINGS, всегда отображаются.

LCD Contrast (Контрастность ЖК-дисплея)

Служит для регулировки контрастности ЖК-дисплея.

5 Диск кодирующего устройства/кнопка [ENTER]

Используйте этот наборный диск для отображения представления живого набора, а также для изменения выбранного в настоящее время параметра. На экранах MENU и SETTINGS переместите курсор (выделенный элемент) вверх или вниз для выбора события для редактирования. Кроме того, нажатие этого наборного диска эквивалентно нажатию клавиши [ENTER]. Используйте эту кнопку для определения выбранного параметра или для выполнения каждой операции.

6 Кнопка [EXIT]

Экраны MENU и SETTINGS упорядочены в соответствии с иерархической структурой. При нажатии этой кнопки на текущем экране происходит возврат на предыдущий уровень в иерархии.

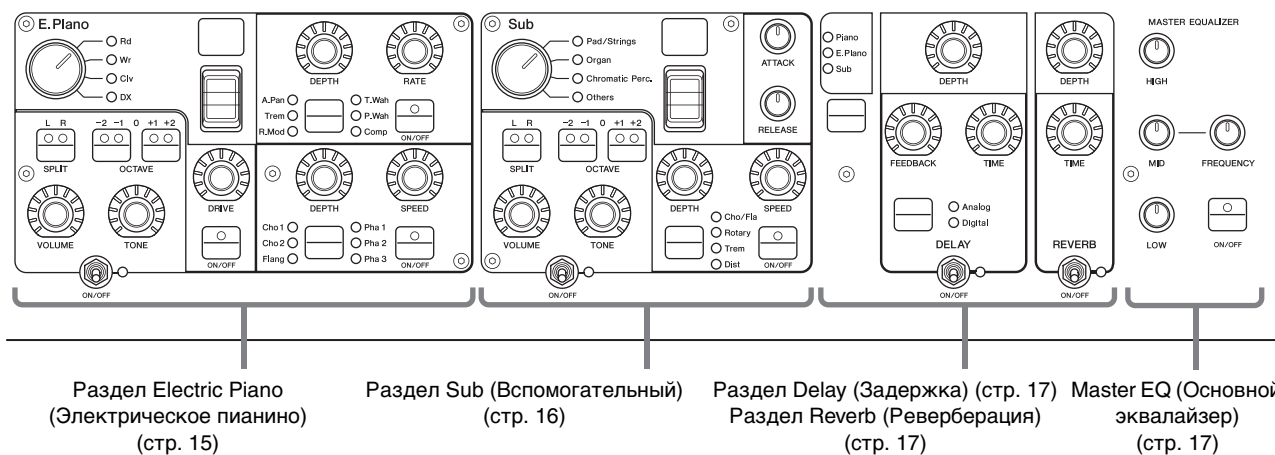

7 Кнопка [PANEL LOCK]

Используйте эту кнопку для включения и выключения функции блокировки панели. Если задано значение On, операции с панелью управления запрещены, чтобы настройки невозможно было случайно изменить. Нажатие этой кнопки включает и снимает блокировку. Когда блокировка панели включена, в левом верхнем углу ЖК-дисплея будет отображаться символ

ПРИМЕЧАНИЕ

Настройки блокировки панели можно делать по отдельности для следующих областей с помощью кнопки [MENU] → Control Panel (Панель управления) → Panel Lock Settings (Настройки блокировки панели управления).

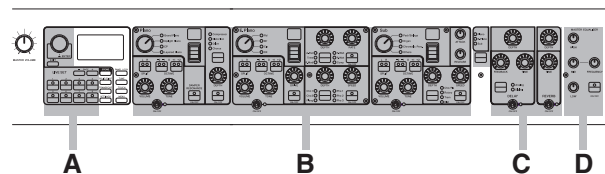

- A. Live Set (Живой набор)
- B. Piano/E.Piano/Sub (Пианино/электронное пианино/вспомогательный)
- C. Delay/Reverb (Задержка/реверберация)
- D. Master EQ (Основной эквалайзер)

8 Кнопка [TUNE]

Используйте эту кнопку, чтобы задать настройку всего инструмента (414,72–466,78 Гц). Нажмите кнопку [TUNE], затем с помощью диска кодировщика измените значение.

ПРИМЕЧАНИЕ

Значение по умолчанию — 440,00 Гц.

9 Кнопка [TOUCH]

Отображает экран выбора кривой, определяющей, как будет генерироваться фактическая динамическая чувствительность в соответствии с силой удара по клавишам клавиатуры. Предусмотрена возможность следующих установок. Эта настройка также может быть изменена с помощью кнопки [MENU] → General (Общие) → Keyboard/Pedal (Клавиатура/педаль) → Touch Curve (Кривая нажатий) (стр. 29).

Настройки	Характеристики
Normal (Обычная)	Эта кривая влияет на динамическую чувствительность прямо пропорционально силе удара по клавишам. Этот самый распространенный тип кривой.
Soft (Мягкая)	Эта кривая облегчает достижение высокой динамической чувствительности всей клавиатуры.
Hard (Интенсивная)	Эта кривая усложняет достижение высокой динамической чувствительности всей клавиатуры.
Wide (Широкая)	Эта кривая служит для подчеркивания энергичности игры — при мягкой игре генерируются более низкие показатели силы нажатия, при энергичной игре — более высокие, увеличивающие громкость звука. Можно использовать эту настройку, чтобы расширить динамический диапазон своего исполнения.
Fixed (Фиксированная)	Эта кривая приводит к одинаковому изменению звучания независимо от того, насколько сильно или мягко нажимаются клавиши при игре на клавиатуре. Фиксированный показатель силы нажатия может быть задан с помощью кнопки [MENU] → General (Общие) → Keyboard/Pedal (Клавиатура/педаль) → Fixed Velocity (Фиксированный показатель силы нажатия).

10 Кнопка [MENU]

Используйте эту кнопку для вызова экранов, необходимых для изменения общих системных настроек.

Live Set (Живой набор)

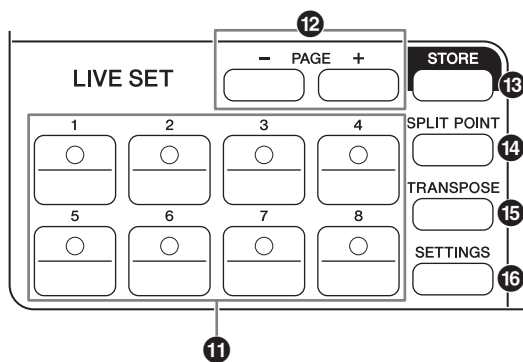

11 Кнопки Live Set Sound [1]–[8] (Звук живого набора)

Используйте эти кнопки для вызова сохраненных звуков живого набора.

Live Set Sound (Звук живого набора)

Это сочетание тембров/эффектов, которое состоит из звуков всех разделов Voice (Тембр): Piano (Фортепиано) (стр. 14), Electric Piano (Электрическое пианино) (стр. 15), Sub (Вспомогательный) (стр. 16), а также эффектов раздела Delay (Задержка) (стр. 17) и раздела Reverb (Реверберация) (стр. 17). Можно объединять звуки и эффекты вставки для создания и сохранения пользовательского звука живого набора. Функция живого набора поддерживает функцию SSS (Seamless Sound Switching), гарантируя, что звук не будет обрезан даже при изменении, что приводит к более плавным переходам между звуками живого набора, а значит к более естественному исполнению.

ПРИМЕЧАНИЕ

Если необходимо приглушить звук, который продолжается за счет эффекта SSS, снова нажмите выбранную в настоящее время кнопку звука живого набора.

12 Кнопки PAGE [-]/[+]

Используйте эти кнопки для переключения страниц живого набора. Звук живого набора переключается соответствующим образом.

Live Set (Живой набор)

Объединяет звуки живого набора [1]–[8] на одной странице. При настройках по умолчанию (заводских настройках) предустановленные звуки живого набора устанавливаются со страницы 1 по страницу 10.

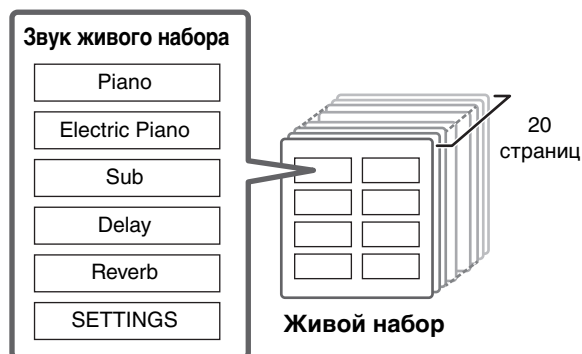

Live Set View (Представление живого набора)

Отображает страницу живого набора (Live Set Sound [1]–[8]) на одном экране для удобного общего представления доступных звуков. Чтобы открыть представление живого набора, поверните наборный диск кодировщика, находясь на главном экране. Слева от выбранного в настоящее время звука живого набора появится . Чтобы изменить звук живого набора в представлении живого набора, поверните наборный диск кодировщика для выбора звука живого набора, затем нажмите кнопку [ENTER], чтобы вернуться на главный экран. Чтобы на главном экране отображалось представление живого набора, измените значение параметра Live Set View Mode (Режим представления живого набора) на Keep (Сохранить) (стр. 31).



Live Set View Mode (Режим представления живого набора)

13 Кнопка [STORE]

Используйте эту кнопку, чтобы сохранить измененный звук живого набора. Можно сохранить настройки приведенных ниже разделов и соответствующие параметры. Сохраненные настройки сохраняются даже при выключении инструмента.

- Раздел Piano (Фортепиано)
- Раздел Electric Piano (Электрическое пианино)
- Раздел Sub (Вспомогательный)
- Раздел Delay (Задержка)
- Раздел Reverb (Реверберация)
- SETTINGS (включает Split Point (Точка деления) и Transpose (Транспонирование))

ПРИМЕЧАНИЕ

Настройки Master EQ (Основной эквалайзер) не могут быть сохранены в звуке живого набора.

■ Сохранение звука живого набора

1. Нажмите кнопку [STORE].

Выберите звук живого набора, в который следует сохранить изменяемую в настоящее время настройку звука живого набора.



2. Для выполнения нажмите клавишу [ENTER].

На экране отображается сообщение Completed. (Завершено.), после чего снова открывается главный экран.

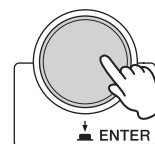

ПРИМЕЧАНИЕ

Если необходимо сохранить изменяемые в настоящее время настройки в другой звук живого набора, используйте наборный диск кодировщика для выбора звука живого набора, который будет являться назначением сохранения. Нажмите клавишу на клавиатуре, чтобы убедиться в изменении звука в соответствии с измененными настройками.

**УВЕДОМЛЕНИЕ**

- Обратите внимание, что настройки будут перезаписаны при выборе существующего звука живого набора (включая один из предустановленных звуков живого набора). Будьте осторожны при выполнении данной операции.
- Изменяемые в настоящее время настройки будут утрачены, если выбрать перед сохранением другой звук живого набора или отключить электропитание.

ПРИМЕЧАНИЕ

- Изменения, внесенные в звук живого набора, как правило теряются, если не сохраняются перед выбором другого звука живого набора, однако с помощью функции Edit Recall (Вернуть изменения), можно вернуть состояние последних изменений (стр. 32).
- Можно загрузить предустановленные звуки живого набора из Soundmondo. Soundmondo — это приложение iOS для хранения и управления данными тембров.
- Дополнительные сведения о Soundmondo см. на следующей веб-странице Yamaha. <http://www.yamaha.com/kbdapps/>

■ Обмен звуками живого набора**1. Выберите звук живого набора, которым необходимо обменяться.****2. Вызовите экран обмена.**

Кнопка [MENU] → Job (Задание) → Live Set Manager (Менеджер живого набора) → Swap (Обмен).

**3. Выберите звук живого набора.**

Используйте наборный диск кодировщика для выбора звука живого набора, который необходимо поменять, затем нажмите кнопку [ENTER]. На экране отображается сообщение Executing (Выполняется) → Completed. (Завершено.), после чего снова открывается главный экран.

■ Копирование звука живого набора**1. Выберите звук живого набора, который необходимо скопировать.****2. Вызовите экран Copy (Копирование).**

Кнопка [MENU] → Job (Задание) → Live Set Manager (Менеджер живого набора) → Copy (Копировать).

**3. Выберите нужное местоположение звука живого набора.**

Используйте наборный диск кодировщика для выбора звука живого набора, который необходимо сохранить в указанном месте назначения, затем нажмите кнопку [ENTER]. На экране отображается сообщение Executing (Выполняется) → Completed. (Завершено.), после чего снова открывается главный экран.

14 Кнопка [SPLIT POINT]

Используйте эту кнопку для изменения точки разделения. Поверните наборный диск кодировщика или нажмите клавишу, которую следует назначить как точку разделения. Эта настройка будет сохранена в звуке живого набора.

Разделение

Эта функция позволяет играть различные тембры левой и правой рукой. Точка на клавиатуре, разделяющая область левой руки и область правой руки, называется точкой разделения клавиатуры (Split Point).

ПРИМЕЧАНИЕ

- По умолчанию используется клавиша G2.
- Самая низкая нота в области правой руки называется точкой разделения.
- Точку разделения можно изменить с помощью кнопки [SETTINGS] → Function (Функция) → Split Point (Точка разделения) (стр. 33).

15 Кнопка [TRANSPOSE]

Используйте эту кнопку для увеличения/уменьшения высоты звука клавиатуры с шагом в один полутон. Настройки могут быть сохранены в звуке живого набора. Настройки могут быть изменены с помощью кнопки [SETTINGS] → Function (Функция) → Sound Transpose (Транспонирование звука) (стр. 33).

16 Кнопка [SETTINGS]

Используйте эту кнопку для вызова экранов SETTINGS. На экране SETTINGS можно внести подробные изменения в выбранный в настоящее время звук живого набора (стр. 33), который затем будет сохранен.

Раздел Piano (Фортепиано)

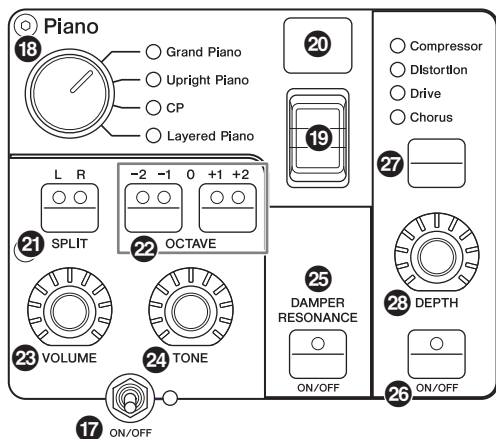

17 Переключатель [ON/OFF] раздела Voice (Тембр)

Используйте эти переключатели для определения, включен (ON) или выключен (OFF) соответствующий раздел Voice (Тембр). Если эти светодиодные индикаторы горят, соответствующий звук тембра генерируется во время игры на клавиатуре.

■ Копирование раздела

Настройки каждого раздела Voice (Тембр) могут быть скопированы с помощью следующей операции.

1. Выберите раздел Voice (Тембр), который необходимо скопировать.

Выберите звук живого набора, содержащий раздел Voice (Тембр), который необходимо скопировать. Нажмите кнопку [MENU] → Job (Задание) → Section Manager (Менеджер разделов) → Copy (Копировать), затем выберите раздел Voice (Тембр), который необходимо скопировать. На экране отображается сообщение Section copied. (Раздел скопирован.), после чего снова открывается главный экран.

2. Выберите раздел Voice (Тембр), который необходимо вставить.

Выберите звук живого набора, который содержит раздел Voice (Тембр), в который необходимо вставить скопированный раздел. Нажмите кнопку [MENU] → Job (Задание) → Section Manager (Менеджер разделов) → Paste (Вставить), затем выберите раздел Voice (Тембр), который необходимо вставить.

На экране отображается сообщение Section pasted. (Раздел вставлен.), после чего снова открывается главный экран.

18 Переключатель категорий тембров

Тембры в каждом разделе Voice (Тембр) разделены на четыре категории. Чтобы выбрать тембр, необходимо сначала выбрать категорию тембров.

Раздел Voice (Тембр)	Категория тембра
Piano (Фортепиано)	Grand Piano (Рояль), Upright Piano (Пианино), CP, Layered Piano (Фортепиано)
Electric Piano (Электрическое пианино)	Rd, Wr, Clv, DX

Раздел Voice (Тембр)	Категория тембра
Sub (Вспомогательный)	Pad/Strings (Пэд/струнные), Organ (Орган), Chromatic Perc. (Хроматическая перкуссия), Others (Прочее)

19 Переключатель выбора тембра

Используйте этот переключатель для выбора одного из тембров в категории, которая была указана с помощью переключателя категорий тембров. Сведения о тембрах см. на стр. 46.

20 Отображение номера тембра

Отображает номера выбранных в настоящее время тембров.

21 Кнопка SPLIT [L R]

Нажмите эти кнопки для переключения между настройками разделения клавиатуры для каждого раздела Voice (Тембр). Будет звучать область, световой индикатор которой загорается.

ПРИМЕЧАНИЕ

Точку разделения можно изменить с помощью кнопки [SPLIT POINT] (стр. 13), а также в меню [SETTINGS] → Function (Функция) → Split Point (Точка разделения) (стр. 33).

22 Кнопки OCTAVE [-2 -1]/[+1 +2]

При помощи этих кнопок изменяется диапазон октав клавиатуры. Для восстановления обычной настройки октав одновременно нажмите обе кнопки.

23 Регулятор [VOLUME]

Используйте эти регуляторы для изменения громкости каждого раздела Voice (Тембр).

24 Регулятор [TONE]

Используйте эти регуляторы для изменения тона каждого раздела Voice (Тембр). Когда регулятор установлен в центральном положении, генерируется плоский, равномерно сбалансированный звук. Поверните регулятор вправо (по часовой стрелке), чтобы усилить высокие и низкие диапазоны. Поверните регулятор влево (против часовой стрелки), чтобы обрезать более высокие и низкие диапазоны.

25 Кнопка DAMPER RESONANCE [ON/OFF]

Используйте эту кнопку для включения/выключения эффекта резонанса демпфера. Это имитирует богатое звучание открытых струн, которое слышно при нажатии правой педали фортепиано.

26 Кнопка эффекта Insertion [ON/OFF]

Используйте эту кнопку для применения эффектов вставки.

ПРИМЕЧАНИЕ

Чтобы более просто определять, было ли выставлено значение, если индикатор дисплея не горит, можно включить индикатор с помощью кнопки [MENU] → Control Panel (Панель управления) → Display Lights (Индикаторы дисплея) → Ins Effect (Эффект вставки) (стр. 30).

27 Кнопка переключения эффекта Insertion (Вставка)

Используйте эту кнопку для переключения между следующими эффектами. Горит световой индикатор выбранного эффекта.

Эффект	Описание
Compressor (Компрессор)	Стереоконпрессор. Чтобы повысить эффект компрессора, поверните регулятор [DEPTH] вправо (по часовой стрелке).

Эффект	Описание
Distortion (Искажение)	Монофонический компрессор плюс искажение. Настройки с самого левого положения до центрального положения регулятора [DEPTH] приводят к сжатию. Поворот регулятора [DEPTH] от центра вправо (по часовой стрелке) увеличивает количество искажения.
Drive	Эффект Drive. Поворот регулятора [DEPTH] вправо (по часовой стрелке) повышает количество искажений, где максимальное значение приводит к появлению тона, похожего на шум радиостанции в диапазоне AM.
Chorus (Хорус)	Стереохорус. Поворот регулятора [DEPTH] вправо (по часовой стрелке) увеличивает эффект Chorus (Хорус).

28 Регулятор [DEPTH]

Используйте этот регулятор для регулировки глубины выбранного эффекта.

Раздел Electric Piano (Электрическое пианино)

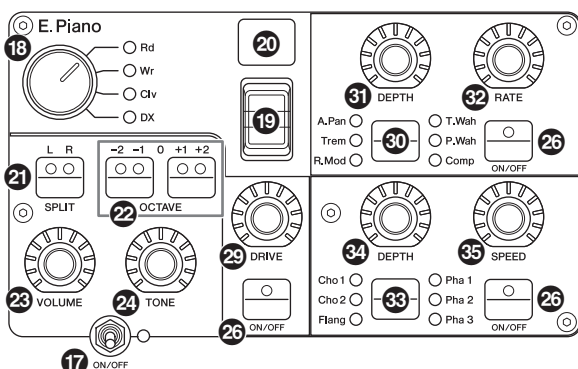

29 Регулятор [DRIVE]

Используйте этот регулятор для регулировки глубины эффекта Drive. Имитирует искажения, генерируемые ламповым усилителем.

30 Кнопка переключения эффекта Insertion (Вставка)

Используйте эту кнопку для переключения между следующими эффектами. Горит световой индикатор выбранного эффекта.

Эффект	Описание
A. Pan	Автоматическое панорамирование, присущее некоторым старинным электрическим пианино. Поверните регулятор [DEPTH] для регулировки глубины эффекта, затем поверните регулятор [RATE] для регулировки скорости эффекта.
Trem	Тремолло, свойственное некоторым старинным электрическим пианино. Поверните регулятор [DEPTH] для регулировки глубины эффекта, затем поверните регулятор [RATE] для регулировки скорости эффекта.
R. Mod	Кольцевой модулятор. Поверните регулятор [DEPTH] для регулировки глубины эффекта, затем поверните регулятор [RATE] для регулировки частоты. В зависимости от настроек регулятора [RATE] этот эффект можно также использовать как тремоло.

Эффект	Описание
T. Wah	Эффект Wah реагирует на динамику клавиатуры. Поверните регулятор [DEPTH] для регулировки силы эффекта, затем поверните регулятор [RATE] для регулировки глубины эффекта.
P. Wah	Эффект Wah синхронизируется с педалью выразительности, подсоединенной к разъему FOOT CONTROLLER [2]. Поверните регулятор [DEPTH] для регулировки количества искажения, затем поверните регулятор [RATE] для регулировки резонанса.
Comp	Стереоконпрессор. Поверните регулятор [DEPTH] для регулировки глубины эффекта, затем поверните регулятор [RATE] для регулировки громкости звука.

31 Регулятор [DEPTH]

Используйте этот регулятор для регулировки глубины выбранного эффекта.

32 Регулятор [RATE]

Используйте этот регулятор для изменения скорости модуляции выбранного эффекта.

33 Кнопка переключения эффекта Insertion (Вставка)

Используйте эту кнопку для переключения между следующими эффектами. Горит световой индикатор выбранного эффекта.

Эффект	Описание
Cho 1	Традиционный многоголосый хорус Yamaha. Поверните регулятор [DEPTH] для регулировки глубины эффекта, затем поверните регулятор [SPEED] для регулировки скорости.
Cho 2	Имитирует насыщенный расстроенный хорус, генерируемый старинным тон-генератором TX816. Поверните регулятор [DEPTH] для регулировки глубины эффекта, затем поверните регулятор [SPEED] для регулировки скорости.
Flang	Стереофлэнжер. Поверните регулятор [DEPTH] для регулировки количества отклика, затем поверните регулятор [SPEED] для регулировки скорости.
Pha 1	Фазер применяет естественный и уникальный свип-эффект. Свип-эффект может быть изменен посредством поворота регулятора [DEPTH] влево/вправо. Поверните регулятор [SPEED] для регулировки скорости.
Pha 2	Стандартный фазер. Поверните регулятор [DEPTH] для регулировки силы эффекта. Поверните регулятор [SPEED] для регулировки скорости.
Pha 3	Поддерживает две разные системы фазеров. Поверните регулятор [DEPTH] для переключения глубины Pha 1 и Pha 2. Поверните регулятор [SPEED] для регулировки скорости.

34 Регулятор [DEPTH]

Используйте этот регулятор для регулировки глубины выбранного эффекта.

35 Регулятор [SPEED]

Используйте этот регулятор для изменения скорости модуляции выбранного эффекта.

Раздел Sub (Вспомогательный)

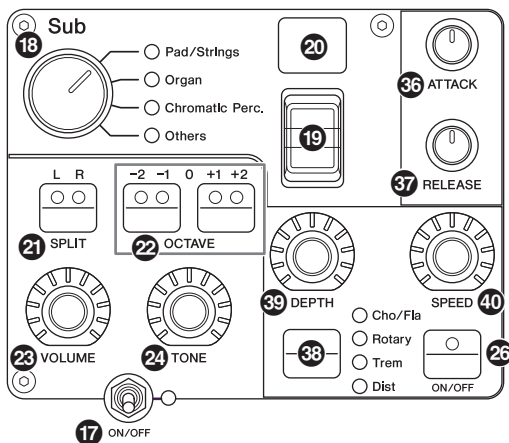

36 Регулятор [ATTACK]

Используйте этот регулятор для изменения времени атаки.

37 Регулятор [RELEASE]

Используйте этот регулятор для изменения времени затухания.

ПРИМЕЧАНИЕ

После изменения звука живого набора поворот регулятора [ATTACK] или регулятора [RELEASE] фактически не влияет на звук, пока их положение не достигнет заданных для текущего звука живого набора значений. До тех пор значение будет отображаться в скобках.

38 Кнопка переключения эффекта Insertion (Вставка)

Используйте эту кнопку для переключения между следующими эффектами. Горит световой индикатор выбранного эффекта.

Эффект	Описание
Cho/Fla	Хорус/флэнжер. Поверните регулятор [DEPTH] для регулировки глубины эффекта. Поверните регулятор [SPEED] для регулировки скорости. Настройки с крайнего левого положения до центрального положения регулятора [DEPTH] применяют эффект хоруса, тогда как настройки от центрального положения в самое крайнее положение (по часовой стрелке) применяют эффект флэнжера (аналогично звучанию реактивного самолета).
Rotary	Эффект вращающегося динамика. Поверните регулятор [DEPTH] для регулировки баланса между вращающимся динамиком и рупорным динамиком. Поворачивайте регулятор [SPEED] для регулировки скорости вращения. Поворот регулятора [DEPTH] влево применяет рупорный динамик, а поворот вправо применяет эффект вращающегося динамика. Поворот регулятора [SPEED] от центра влево уменьшает скорость вращения, а поворот регулятора от центра вправо увеличивает скорость. Скорость может быть изменена с помощью рычажка модуляции.
Trem	Стандартное тремоло. Поверните регулятор [DEPTH] для регулировки глубины эффекта, затем поверните регулятор [SPEED] для регулировки скорости.
Dist	Искажение, свойственные по типу британскому хард-року. Поверните регулятор [DEPTH] для регулировки количества искажений, затем поверните регулятор [SPEED] для регулировки эффекта присутствия.

39 Регулятор [DEPTH]

Используйте этот регулятор для регулировки глубины выбранного эффекта.

40 Регулятор [SPEED]

Используйте этот регулятор для изменения скорости модуляции выбранного эффекта.

Effect (Эффект)

Инструменты CP88 и CP73 поддерживают эффекты Insertion (Вставки) и эффекты задержки/реверберации, которые могут быть продолжены для каждого раздела Voice (Тембр), а также основной эквалайзер, который влияет на разделы Voice (Тембр) аналогичным образом. На приведенной ниже иллюстрации показан путь аудиосигнала.

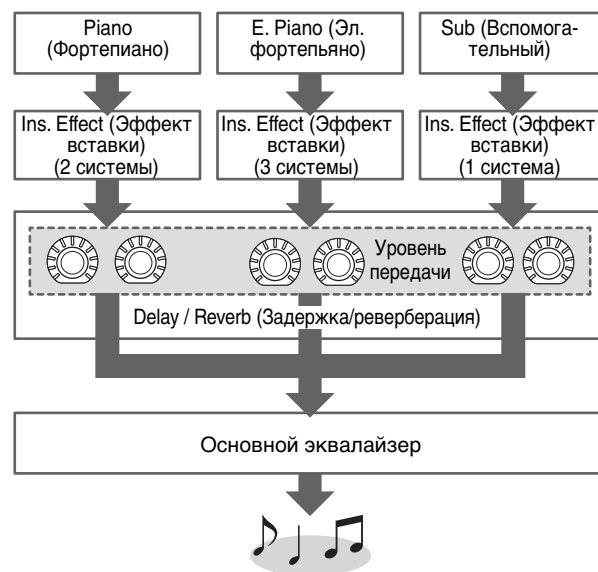

Раздел Delay (Задержка)/раздел Reverb (Реверберация)

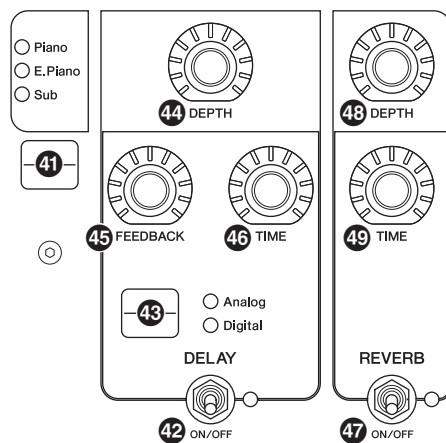

41 Кнопка переключения режимов отображения уровней эффектов

Используйте эту кнопку для выбора нужных разделов Voice (Тембр) для регулировки уровней передачи для эффектов задержки и реверберации. Поверните регуляторы [DEPTH] раздела Delay (Задержка) и раздела Reverb (Реверберация) для регулировки уровней передачи для каждого раздела Voice (Тембр).

Когда горят все индикаторы разделов Voice (Тембр), уровни передачи в каждом разделе Voice (Тембр) можно регулировать одинаково. Если все уровни передачи каждого раздела Voice (Тембр) задаются по отдельности, световой индикатор регулятора [DEPTH] не горит. Однако если уровни передачи изменяются, световой индикатор регулятора [DEPTH], а также уровни передачи меняются относительно ранее заданного значения.

■ Раздел Delay (Задержка)

42 Переключатель DELAY [ON/OFF]

Используйте этот переключатель для определения, следует ли применять (ON) эффект задержки или нет (OFF). Эффект задержки создает задержанную версию входного сигнала, которая может использоваться для различных целей, таких как создание ощущения объемности или плотности звука.

43 Кнопка переключения [Analog/Digital] (Аналоговая/Цифровая)

С помощью этой кнопки можно переключиться между аналоговой и цифровой задержкой. Горит световой индикатор выбранного эффекта.

Эффект	Описание
Analog (Аналоговый)	Типичный теплый звук аналоговой задержки. Используйте регулятор [DEPTH] для регулировки глубины эффекта, регулятор [FEEDBACK] для регулировки количества повторов, а также регулятор [TIME] для регулировки времени задержки. Время максимальной задержки составляет 800 мс.
Digital (Цифровой)	Сброс цифровой задержки. Используйте регулятор [DEPTH] для регулировки глубины эффекта, регулятор [FEEDBACK] для регулировки количества повторов, а также регулятор [TIME] для регулировки времени задержки. Время максимальной задержки составляет 1486 мс.

44 Регулятор [DEPTH]

Используйте этот регулятор [DEPTH] для регулировки глубины эффекта. Кроме того, можно изменить уровень передачи для каждого раздела Voice (Тембр) с помощью кнопки переключения отображения уровней эффектов.

45 Регулятор [FEEDBACK]

Используйте этот регулятор для регулировки выводимого с задержкой уровня отклика, который возвращается на вход.

ПРИМЕЧАНИЕ

Звук будет колебаться, если заданы высокие уровни отклика. Чтобы уменьшить колебания, уменьшите уровень отклика или переведите переключатель DELAY [ON/OFF] в положение OFF. Если звук живого набора изменен на другой, в то время как звук все еще колеблется, элементы управления раздела задержки не будут контролировать колебания. Снова нажмите кнопку, соответствующую выбранному в настоящее время звуку живого набора, чтобы прервать колебания.

46 Регулятор [TIME]

Используйте этот регулятор для установки времени задержки отклика.

■ Раздел Reverb (Реверберация)

47 Переключатель REVERB [ON/OFF]

Используйте этот переключатель для определения, следует ли применять (ON) эффект реверберации или нет (OFF). Эффект реверберации создает насыщенную атмосферу звукового пространства, например концертного зала или ночного клуба.

48 Регулятор [DEPTH]

Используйте этот регулятор для регулировки глубины эффекта реверберации. Кроме того, используйте кнопку переключения отображения уровней эффектов для регулировки уровня эффекта отдельно для каждого раздела Voice (Тембр).

49 Регулятор [TIME]

Используйте этот регулятор для установки длительности эффекта реверберации (макс. 30 с).

Master EQ (Основной эквалайзер)

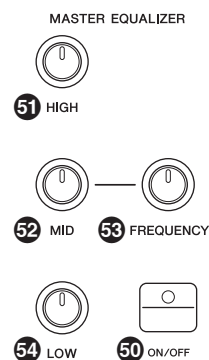

50 Кнопка MASTER EQUALIZER [ON/OFF]

Используйте эту кнопку для определения, следует ли применять (ON) основной эквалайзер или нет (OFF). Основной эквалайзер регулирует общий тон звука.

ПРИМЕЧАНИЕ

Настройки основного эквалайзера — это глобальный элемент управления, который не может быть сохранен в звуке живого набора.

51 Регулятор [HIGH]

Используйте этот регулятор для регулировки усиления (от -12 до +12) высоких частот на эквалайзере (5 кГц).

52 Регулятор [MID]

Используйте этот регулятор для регулировки усиления (от -12 до +12) средних частот на эквалайзере (от 100 до 10 кГц).

53 Регулятор [FREQUENCY]

Используйте этот регулятор для центральной частоты диапазона средних частот.

54 Регулятор [LOW]

Используйте этот регулятор для регулировки усиления (от -12 до +12) низких частот на эквалайзере (80 Гц).

Задняя панель

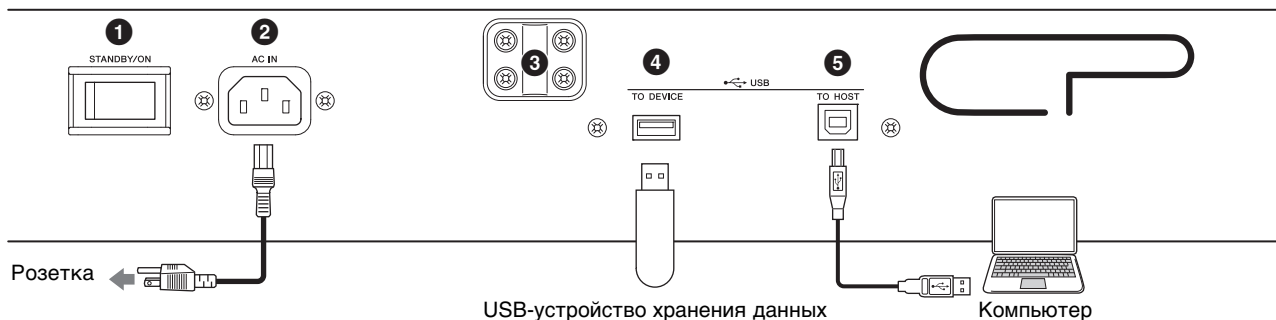

1 Переключатель [STANDBY/ON]

Служит для переключения инструмента в режим ожидания или для его включения.

2 Разъем [AC IN]

Служит для подключения прилагаемого кабеля питания переменного тока.

3 Крепежные отверстия для пюпитра

Эти два отверстия служат для крепления пюпитра (продается отдельно).

4 Разъем USB [TO DEVICE]

Используйте этот разъем для подключения USB-устройства хранения данных к этому инструменту, на которое можно сохранять созданные данные и с которого можно загружать данные, которые необходимо восстановить.

ПРИМЕЧАНИЕ

Этим инструментом распознаются только USB-устройства хранения данных с флеш-памятью. Любые другие запоминающие USB-устройства (такие как жесткие диски, дисковод компакт-дисков и концентратор USB) не будут определяться.

5 Разъем USB [TO HOST]

Этот разъем позволяет подключить инструмент к компьютеру, устройствам iPhone или iPad с помощью кабеля USB, что позволяет передавать данные MIDI и аудиоданные между устройствами. В отличие от MIDI-интерфейса USB-интерфейс может обслуживать множество портов при передаче данных по одному кабелю. Сведения о том, как этот инструмент работает с портами, см. на стр. 25.

ПРИМЕЧАНИЕ

- Возможности передачи аудиоданных этим инструментом ограничиваются не более двумя каналами (один стереоканал) с частотой сэмплирования 44,1 кГц.
- Сведения о подключении устройства iPhone или iPad см. на стр. 27.

6 Разъемы MIDI [IN]/[OUT]

С помощью стандартного MIDI-кабеля (продается отдельно) можно подключить внешней MIDI-инструмент и управлять им с этого инструмента. Аналогично можно использовать внешнее MIDI-устройство (такое как клавиатура или секвенсор) для управления звуком на этом инструменте.

7 Разъем FOOT SWITCH [SUSTAIN]

Используйте этот разъем для подключения педального переключателя FC3A (входит в комплект) в качестве специальной выделенной педали сустейна.

8 Разъем FOOT SWITCH [ASSIGNABLE]

Используйте этот разъем для подключения отдельно приобретаемого ногого переключателя (FC4A или FC5), который будет выполнять ряд произвольно закрепленных за ним функций, таких как левая педаль, педаль сустейна и переключение звуков живого набора. При использовании настроек по умолчанию назначается «Live Set+». Можно также назначить функции с помощью кнопки [MENU] → General (Общие) → Keyboard/Pedal (Клавиатура/педаль) → Foot Switch Assign (Назначение ногого переключателя) (стр. 30). Список параметров, которые можно назначить этому инструменту, см. на стр. 47.

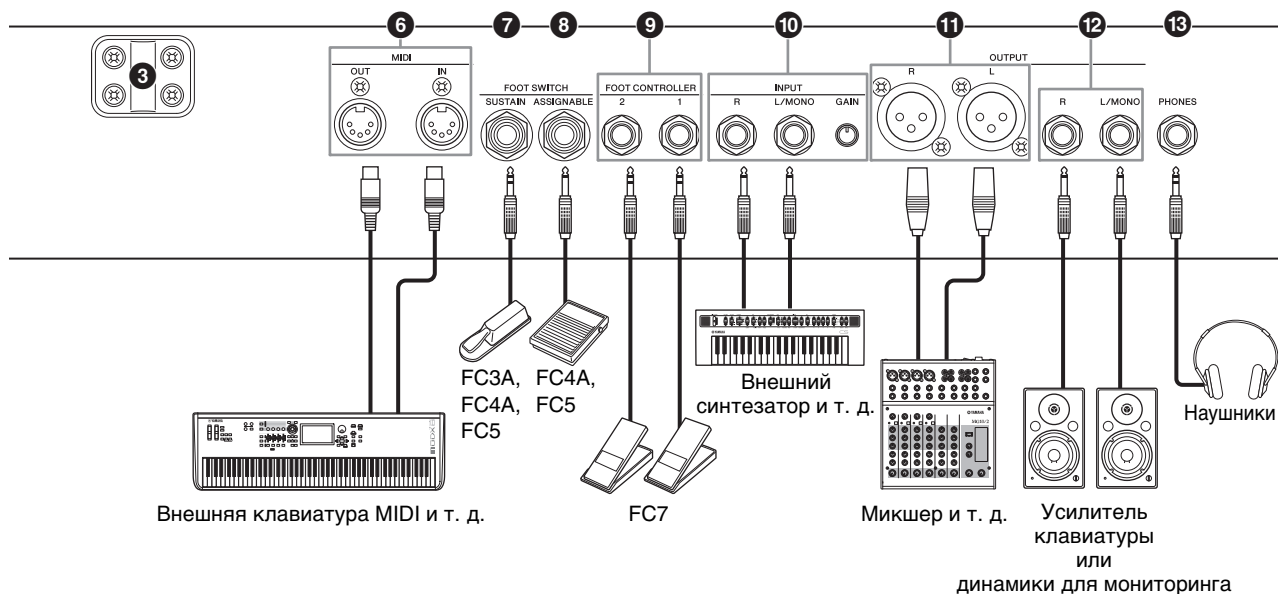

9 Разъемы FOOT CONTROLLER [1]/[2]

Используйте эти разъемы для подключения отдельно приобретаемого ножного контроллера (FC7) для непрерывного управления ногой одной из нескольких свободно назначаемых функций, например громкостью и тоном разделов Voice (Тембр). При использовании настроек по умолчанию для FOOT CONTROLLER [1] назначается функция Expression (Выразительность), а для FOOT CONTROLLER [2] — Pedal Wah. Можно назначать функции ножному контроллеру в разделе кнопка [SETTINGS] → Controllers (Контроллеры) → FC1 Assign/FC2 Assign (Назначение FC1/Назначение FC2). Список параметров, которые могут быть назначены, см. на стр. 47.

10 Разъемы INPUT [L/MONO]/[R]/регулятор [GAIN]

Эти разъемы позволяют подключать внешние аудиоустройства и микшировать выход с этих устройств с выходом инструмента. Используйте регулятор [GAIN] для регулировки громкости с помощью этого инструмента.

11 Разъемы OUTPUT [L]/[R]

Эти два разъема типа XLR используются для вывода симметричных аудиосигналов.

12 Разъемы OUTPUT [L/MONO]/[R]

Эти два стандартных 1/4-дюймовых моноаудиоразъема используются для вывода несимметричных стереосигналов. При использовании моновывода выполните подключение только к разъему [L/MONO].

ПРИМЕЧАНИЕ

- Выберите или разъем 11 или 12 в зависимости от подключаемого внешнего аудиоустройства.
- В случае подключения разъемов 11 и 12 к внешним аудиоустройствам аудиосигналы будут выводиться с обоих разъемов одновременно.

13 Разъем [PHONES]

Используйте этот стандартный 1/4-дюймовый стереоаудиоразъем для подключения пары наушников.

ВНИМАНИЕ

- Для предотвращения повреждения слуха не используйте наушники при высокой громкости в течение долгого времени.
- При подключении внешнего аудиооборудования необходимо удостовериться, что все устройства выключены.

ПРИМЕЧАНИЕ

Звуковой вывод через наушники идентичен выводу через разъемы OUTPUT [L]/[R] и разъемы OUTPUT [L/MONO]/[R]. Кроме того, подключение или отключение наушников не влияет на звук, который выводится через эти разъемы.

Установка

Источник питания

Подключите концы прилагаемого кабеля питания переменного тока, выполняя операции в следующем порядке. Убедитесь, что переключатель [STANDBY/ON] (Режим ожидания/Вкл.) инструмента установлен в положение STANDBY (Режим ожидания).

1. Подключите прилагаемый кабель питания к разъему [AC IN] на задней панели инструмента.
2. Подключите другой конец кабеля питания к электросети.

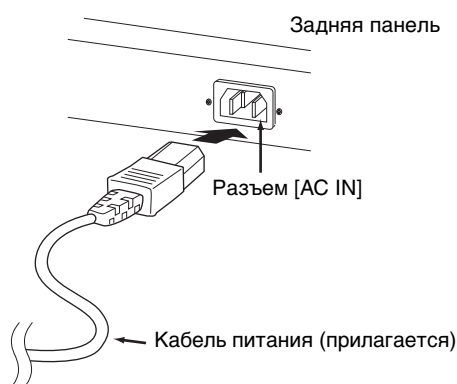

ПРИМЕЧАНИЕ

Выполните эту процедуру в обратном порядке при отсоединении кабеля питания.



ПРЕДУПРЕЖДЕНИЕ

- Используйте только кабель питания из комплекта поставки этого инструмента. Использование неподходящего кабеля может привести к пожару или поражению электрическим током.
- Не используйте кабель питания из комплекта поставки инструмента с другим электрическим оборудованием. Несоблюдение этой меры предосторожности может привести к повреждению оборудования или пожару.
- Убедитесь, что инструмент отвечает требованиям по электрическому напряжению для страны или региона, где он будет использоваться.



ВНИМАНИЕ

Инструмент потребляет небольшое количество электроэнергии, даже если переключатель [STANDBY/ON] (Режим ожидания/Вкл.) находится в положении STANDBY (Режим ожидания). Если инструмент не будет использоваться в течение длительного времени, отключите кабель питания от розетки.

Подключение громкоговорителей или наушников

Так как в этом инструменте нет встроенных динамиков, контролировать звук можно только с помощью внешнего оборудования. Подключите наушники, контрольные динамики или другое воспроизводящее оборудование, как показано ниже. Выполняя подключение, обязательно используйте кабели с соответствующими техническими характеристиками.

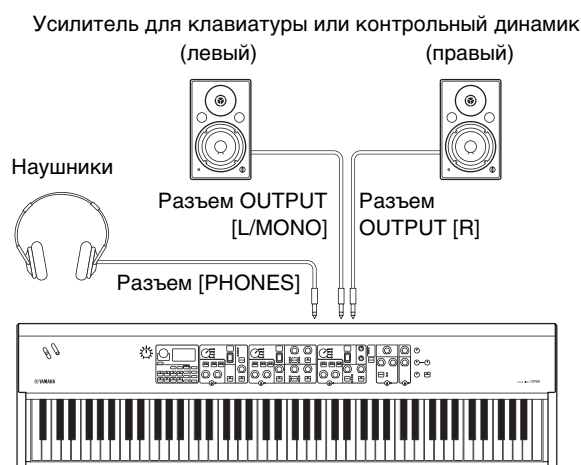

Включение и выключение

Перед включением питания убедитесь, что установлен минимальный уровень громкости в настройках инструмента и внешних устройств, таких как громкоговорители со встроенным усилением. При подключении данного инструмента к контрольным динамикам переведите выключатель питания во включенное положение на каждом из устройств в следующем порядке.

■ Включение

Поверните регулятор [MASTER VOLUME] на этом инструменте до минимального значения (крайнее левое положение) → переведите переключатель [STANDBY/ON] в положение ON → включите питание усилителя или динамика.

■ Выключение

Поверните регулятор [MASTER VOLUME] на этом инструменте до минимального значения (крайнее левое положение) → выключите усилитель или динамик → установите переключатель [STANDBY/ON] в положение STANDBY.

Функция Auto Power Off (Автоматическое отключение питания)

Функция Auto Power Off (Автоматическое отключение питания) автоматически отключает этот инструмент после 30 минут бездействия. По умолчанию задано значение Disable (Выключено).

■ Настройка функции Auto Power Off (Автоматическое отключение питания)

Кнопка [MENU] → General (Общие) → Auto Power Off (Автоматическое отключение питания) → Enable (Включить) (стр. 30).

УВЕДОМЛЕНИЕ

- Все несохраненные данные будут утрачены, когда функция Auto Power Off (Автоматическое отключение питания) выключит этот инструмент. Убедитесь, что вся работа сохранена.
- В зависимости от состояния инструмента автоматическое отключение питания может не произойти даже по истечении указанного периода времени. Всегда выключайте питание инструмента вручную, если инструмент не используется.

Восстановление заводских настроек (Factory Reset)

Функция Factory Reset (Восстановление заводских настроек) позволяет восстановить этот инструмент до исходного состояния. Чтобы выполнить функцию восстановления заводских настроек, нажмите кнопку [MENU] → Job (Задание) → Factory Reset (Восстановление заводских настроек).

УВЕДОМЛЕНИЕ

При использовании функции Factory Set все звуки живого набора и настройки экранов MENU и SETTINGS будут заменены на значения по умолчанию. Поэтому рекомендуется регулярно создавать резервные копии важных данных на USB-устройстве хранения данных или на других носителях.

ПРИМЕЧАНИЕ

Сведения о подробных настройках предустановленных звуков живого набора см. на стр. 44.

Основная структура и содержание экранов

Выбор тембров

Тембры разделены на три раздела: Piano (Фортепиано), Electric piano (Электрическое пианино) и Sub (Вспомогательный).

Используйте переключатель [ON/OFF] каждого раздела Voice (Тембр) для включения (ON) или отключения (OFF) соответствующего раздела Voice (Тембр). Если световой индикатор переключателя [ON/OFF] раздела Voice (Тембр) горит, при игре на клавиатуре будет звучать соответствующий тембр. Если горят несколько световых индикаторов, эти тембры будут налагаться друг на друга.



Выход из текущего экрана

Экраны MENU и SETTINGS упорядочены в соответствии с иерархической структурой. Нажмите кнопку [EXIT], чтобы перейти на шаг назад к предыдущему экрану. При многократном нажатии кнопки [EXIT] вы вернетесь на главный экран, то есть на экран, который первым отображается при включении инструмента.

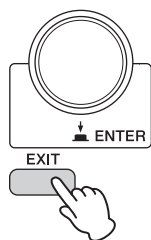

Настройка экрана

В этом разделе описывается главный экран, который отображается при включении этого инструмента с использованием настроек по умолчанию (заводских настроек).

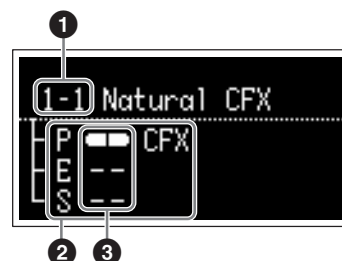

1 Номер звука живого набора

Отображает звук живого набора «1-1», если этот инструмент включен с использованием настроек по умолчанию. Можно изменить звук живого набора, которой будет автоматически отображаться на главном экране, используя для этого функцию Power On Sound (Звук при включении) (стр. 31).

2 Раздел Voice (Тембр)

Указывает раздел Piano (Фортепиано) (P), раздел Electric piano (Электрическое пианино) (E), раздел Sub (Вспомогательный) (S), а также отображает выбранные в настоящее время тембры для каждого из этих разделов Voice (Тембр). Тембры в разделах Voice (Тембр), для которых установлено значение ON (Вкл.), будут налагаться друг на друга. Тембры в разделе Voice (Тембр), которые отключены, звучать не будут и названия тембров отображаться не будут.

3 Разделение

Указывает текущее состояние разделение каждого раздела Voice (Тембр).

указывает, что тембр назначен диапазону ниже точки разделения.

указывает, что тембр назначен диапазону выше точки разделения.

Изменение имен файлов/ названий звуков живого набора

■ Изменение имен файлов

См. «Сохранение настроек на USB-устройстве хранения данных» на стр. 23.

■ Изменение названий звуков живого набора

Выберите необходимый звук живого набора, название которого необходимо изменить, → кнопка [SETTINGS] → Name (Имя) → Edit the name (Изменить имя) → кнопка [STORE] → кнопка [ENTER].

ПРИМЕЧАНИЕ

Измененные названия не будут сохранены на инструменте, если не выполнить операцию сохранения с помощью кнопки [STORE].

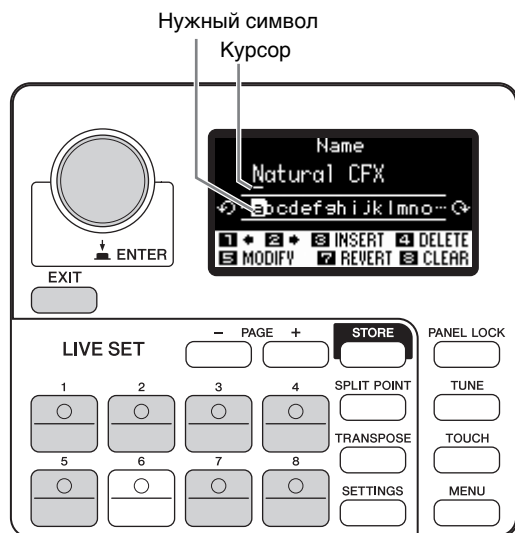

Используйте кнопки звуков живого набора [1]/[2] для перемещения курсора в положение символа, который необходимо изменить. Используйте наборный диск кодировщика для выбора символов, затем используйте следующие кнопки для изменения имени.

Кнопка/ индикация	Функции
Live Set Sound [1] (Звук живого набора [1]) [1] ←	Перемещает курсор влево.
Live Set Sound [2] (Звук живого набора [2]) [2] →	Перемещает курсор вправо.
Live Set Sound [3] (Звук живого набора [3]) [3] INSERT	Вставляет нужный символ по месту курсора.
Live Set Sound [4] (Звук живого набора [4]) [4] DELETE	Удаляет символ на месте курсора.
Live Set Sound [5] (Звук живого набора [5]) [5] MODIFY	Изменяет символ на месте курсора на нужный.
Live Set Sound [7] (Звук живого набора [7]) [7] REVERT	Возвращает все названия к варианту по умолчанию.
Live Set Sound [8] (Звук живого набора [8]) [8] CLEAR	Удаляет все символы.
[ENTER]/[EXIT]	Завершает операцию редактирования.

Сохранение и загрузка данных

На экранах File (Файл) (Кнопка [MENU] → File (Файл)) можно передать настройки и данные всей системы (например, живые наборы и звуки живых наборов) между этим инструментом и внешним USB-устройством хранения данных, подключенным к разъему USB [TO DEVICE].

В данном разделе содержится описание процедур передачи данных в пользовательскую память на этом инструменте и из нее.

Сохранение настроек на USB-устройстве хранения данных

1. Подключите USB-устройство хранения данных к разъему USB [TO DEVICE] инструмента.

2. Вызовите экран File (Файл).

Нажмите кнопку [MENU], выберите File (Файл), затем нажмите кнопку [ENTER].

3. Выберите контент, который необходимо сохранить.

На USB-устройстве хранения данных можно сохранить следующие типы файлов.

Тип файла	Описание
Back Up File (Файл резервной копии)	Все данные, включая системные настройки, сохраненные на этом инструменте.
Live Set All File (Файл всех данных живого набора)	Все страницы живого набора, хранящиеся на этом инструменте.
Live Set Page File (Файл страницы живого набора)	Страница живого набора, сохраненная в этом инструменте.
Live Set Sound File (Файл звука живого набора)	Звук живого набора, сохраненный на этом инструменте.

4. Вызовите экран Save (Сохранение).

Выберите Save (Сохранить) и нажмите кнопку [ENTER].

■ Перезапись файлов

Выберите файл для перезаписи из отображаемого списка.

■ Сохранение в качестве нового файла

Выберите New File (Создать файл), после чего появится экран Save Backup File (Сохранить файл резервной копии). Сведения об изменении имен файлов см. в разделе «Изменение имен файлов/названий звуков живого набора».



Экран изменения имени файла

Загрузка настроек с USB-устройства хранения данных

УВЕДОМЛЕНИЕ

Операция загрузки перезаписывает данные, существующие во внутренней памяти инструмента. Следует всегда сохранять важные данные на USB-устройстве хранения данных, подключенном к разъему USB [TO DEVICE].

1. Подключите USB-устройство хранения данных к разъему USB [TO DEVICE] инструмента.

2. Вызовите экран File (Файл).

Нажмите кнопку [MENU], выберите File (Файл), затем нажмите кнопку [ENTER].

3. Выберите содержимое, которое необходимо загрузить с USB-устройства хранения данных.

Тип файла	Описание
Back Up File (Файл резервной копии) (Расширение: .X9A)	Все данные, включая настройки системы, сохраненные на USB-устройстве хранения данных.
Live Set All File (Файл всех данных живого набора) (Расширение: .X9L)	Все страницы живого набора, сохраненные на USB-устройстве хранения данных.
Live Set Page File (Файл страницы живого набора) (Расширение: .X9P)	Страница живого набора, сохраненная на USB-устройстве хранения данных. Этот файл будет загружен на выбранной в настоящий момент странице живого набора.
Live Set Sound File (Файл звука живого набора) (Расширение: .X9S)	Звук живого набора, сохраненный на USB-устройстве хранения данных. Этот файл будет загружен в выбранный в настоящий момент звук живого набора.

4. Выберите Load (Загрузить) и нажмите кнопку [ENTER].

Выберите папку, содержащую файл, который необходимо загрузить, затем нажмите кнопку [ENTER].

5. Выберите файл на USB-устройстве хранения данных.

На экране отображается сообщение Loading (Загрузка) → Completed. (Завершено.), после чего снова открывается главный экран.

Чтобы отменить загрузку, выберите Cancel (Отмена), затем нажмите кнопку [ENTER].

Меры предосторожности при использовании разъема USB [TO DEVICE]

Инструмент оборудован встроенным разъемом USB [TO DEVICE]. При подключении устройства USB к разъему обращайтесь с ним с осторожностью. Выполняйте указанные ниже меры предосторожности.

ПРИМЕЧАНИЕ

Подробнее об обращении с USB-устройствами см. в руководстве пользователя соответствующего USB-устройства.

■ Совместимые USB-устройства

Только запоминающие устройства USB, которые являются флеш-устройствами, могут использоваться вместе с этим инструментом. Кроме того, этот инструмент не обязательно должен поддерживать все имеющиеся в продаже USB-устройства хранения данных. Yamaha не гарантирует, что инструмент будет нормально работать с любым подобным устройством. Перед тем, как покупать USB-устройство хранения данных с целью дальнейшего его использования с этим инструментом, посетите следующую веб-страницу, чтобы удостовериться, поддерживается ли данное устройство.
<http://download.yamaha.com/>

Несмотря на то, что на этом инструменте можно использовать USB-устройства версий 2.0 до 3.0, время загрузки и сохранения данных может отличаться в зависимости от типа данных или состояния инструмента.

ПРИМЕЧАНИЕ

Максимальные номинальные характеристики разъема USB [TO DEVICE] — 5 В/500 мА. Не подключайте USB-устройства с характеристиками выше этих значений, так как это может повредить инструмент.

■ Подключение USB-устройства

При подключении USB-устройства хранения данных к разъему USB [TO DEVICE] убедитесь, что устройство имеет соответствующий разъем. Соблюдайте правильную ориентацию.

■ Форматирование USB-устройства хранения данных

Определенные типы USB-устройств хранения данных необходимо отформатировать перед их использованием с этим инструментом. Каждый раз при подключении такого устройства к разъему USB [TO DEVICE] на экране будет отображаться сообщение «Connect USB device» (Подключите устройство USB), напоминающее о необходимости форматирования, необходимо выполнить форматирование.

УВЕДОМЛЕНИЕ

При выполнении операции форматирования перезаписываются все ранее существовавшие данные. Убедитесь, что на формируемом USB-устройстве хранения данных нет важных данных.

■ Защита от записи

Для предотвращения непреднамеренного удаления данных применяйте защиту от записи, предусмотренную на USB-устройствах хранения данных. Для сохранения данных на USB-устройстве хранения данных обязательно отключите защиту от записи.

■ Извлечение USB-устройства хранения данных

Перед извлечением USB-устройства хранения данных из разъема USB [TO DEVICE] убедитесь, что инструмент не взаимодействует с ним в данный момент, сохраняя или загружая какие-либо данные.

УВЕДОМЛЕНИЕ

Избегайте частых подключений/отключений USB-устройств хранения данных. Невыполнение этой рекомендации может привести к тому, что инструмент перестанет отвечать на запросы и прекратит работу. Кроме того, нельзя извлекать USB-устройство хранения данных, пока оно полностью не установлено или пока оно взаимодействует с инструментом при сохранении или загрузке данных. В результате этого могут быть повреждены данные на USB-устройстве хранения данных или на самом инструменте. При этом также существует опасность того, что USB-устройство хранения данных будет повреждено без возможности восстановления.

Использование с другими MIDI-устройствами

С помощью стандартных MIDI-кабелей (приобретаются отдельно) можно подключить другие MIDI-устройства, например синтезаторы и звуковые модули, к инструменту через MIDI-разъемы [IN] и [OUT]. Такой тип подключения позволяет обмениваться данными MIDI с этими устройствами.

Разъемы MIDI [IN]/[OUT], а также разъем USB [TO HOST] могут быть использованы для передачи/приема данных MIDI. На приведенных ниже рисунках показаны примеры использования разъемов MIDI [IN]/[OUT].

ПРИМЕЧАНИЕ

Инструкции по настройке порта MIDI см. на стр. 28.

Управление синтезатором или модулем тон-генератора с инструмента

Это подключение позволяет проигрывать звуки внешнего тон-генератора MIDI (синтезатора, модуля тон-генератора) при игре на клавиатуре инструмента. Используйте это подключение также в том случае, если необходимо, чтобы звучали оба инструмента.

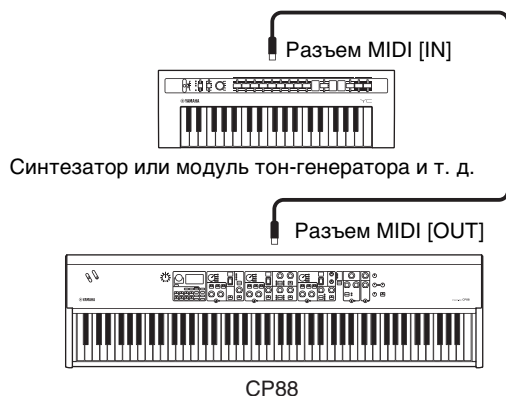

Управление инструментом с внешней MIDI-клавиатуры или синтезатора

Используйте внешнюю MIDI-клавиатуру или синтезатор для дистанционного выбора и воспроизведения тембров инструмента.

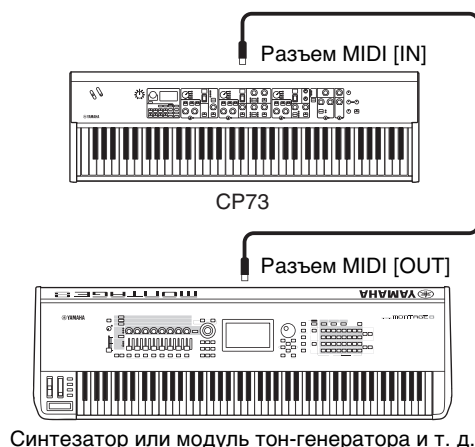

Каналы приема и передачи MIDI

Обеспечьте соответствие канала передачи MIDI-данных внешнего MIDI-инструмента каналу приема MIDI-данных этого инструмента. Подробнее о настройке канала передачи MIDI-данных внешнего MIDI-инструмента см. в руководстве пользователя этого инструмента. Вы можете проверить и изменить настройки канала приема MIDI-данных на инструменте с помощью кнопки [MENU] → General (Общие) → MIDI Settings (Настройки MIDI) → MIDI Channel (Канал MIDI) → Rx.

Если необходимо, чтобы звучал только внешний MIDI-инструмент, выключите общую громкость этого инструмента или задайте для параметра «Local Control» (Локальное управление) значение Off (Выкл.), выполнив следующие действия: кнопка [MENU] → General (Общие) → Local Control (Локальное управление) (стр. 30).

Сведения о настройке канала приема данных MIDI на внешнем MIDI-инструменте см. в руководстве пользователя по этому инструменту.

MIDI-каналы и MIDI-порты

MIDI-данные назначаются одному из 16 каналов, но данное 16-канальное ограничение можно преодолеть, используя отдельные MIDI-порты, каждый из которых поддерживает 16 каналов. В инструменте используются два MIDI-порта в следующих случаях.

■ Порт 1

Этот порт может распознаваться и использоваться блоком тон-генератора данного инструмента. Когда инструмент используется для воспроизведения в качестве тон-генератора от внешнего MIDI-инструмента или компьютера, для параметра «MIDI Port» на подключенном MIDI-устройстве или компьютере следует установить значение «1».

■ Порт 2

Этот порт используется как порт MIDI Thru, позволяя ретранслировать данные MIDI, полученные этим инструментом, на внешнее MIDI-устройство. Это удобно, например, при подключении внешнего MIDI-устройства без разъема USB к компьютеру через инструмент и т. п. При использовании этого порта задайте для параметра MIDI значение Off, а для USB — значение On с помощью кнопки [MENU] → General (Общие) → MIDI Settings (Настройки MIDI) → MIDI Port (Порт MIDI).

MIDI-данные, поступающие через разъем USB [TO HOST], повторно передаются на внешнее

MIDI-устройство через разъем MIDI [OUT]. MIDI-данные, поступающие через разъем MIDI [IN], повторно передаются на внешнее MIDI-устройство через разъем USB [TO HOST].

При использовании USB-подключения номера MIDI-порта передачи данных и MIDI-порта приема данных должны совпадать, равно как и номера MIDI-канала передачи данных и MIDI-канала приема данных. Обязательно настройте MIDI-порт на внешнем устройстве, подключенном к данному инструменту, в соответствии с приведенной выше информацией.

Использование вместе с компьютером

Подключив этот инструмент к компьютеру, можно использовать программное обеспечение DAW или программу-секвенсор на компьютере для создания собственных композиций и записи сложных аранжировок.

DAW, программное обеспечение

Аббревиатурой DAW (Цифровая рабочая аудиостанция) обозначается музыкальное программное обеспечение, предназначенное для записи, редактирования и микширования аудио- и MIDI-данных. Основными приложениями DAW являются Cubase, Logic Pro, Ableton Live и Pro Tools.

Ниже приведены некоторые творческие возможности, которые можно реализовать, подключив этот инструмент к компьютеру:

- Использование инструмента как внешнего источника звука и/или MIDI-клавиатуры для DAW-приложения.
- Записывайте свою игру на инструменте в формате MIDI или аудиоформате для использования в приложении DAW.

Подключение к компьютеру

Для подключения инструмента к компьютеру необходимы кабель USB и драйвер Yamaha Steinberg USB. Следуйте приведенным ниже инструкциям. Учтите, что через кабель USB могут передаваться как аудиоданные, так и MIDI-данные. Ниже приводится инструкция по установке подключения.

1. Загрузите последнюю версию драйвера Yamaha Steinberg USB Driver с веб-сайта компании Yamaha.

После нажатия кнопки Download (Загрузить) извлеките сжатый файл.

<http://download.yamaha.com/>

ПРИМЕЧАНИЕ

- Информация о требованиях к системе также доступна на указанном выше веб-сайте.
- Возможен выпуск новых версий и обновления драйвера Yamaha Steinberg USB Driver. Следует проверять наличие обновлений и загружать последние версии с указанного веб-сайта.

2. Установите драйвер Yamaha Steinberg USB Driver на компьютере.

Инструкции по установке см. в интерактивном руководстве по установке, содержащемся в загруженном пакете файлов. При подключении данного инструмента к компьютеру следует подключить кабель USB к разъему USB [TO HOST] инструмента и USB-разъему компьютера, как показано на рисунке ниже.

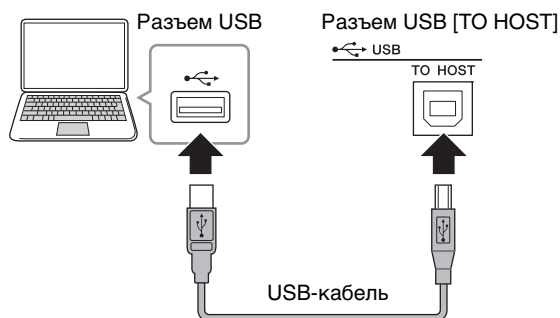

3. Настройте порт MIDI на этом инструменте.

Кнопка [MENU] → General (Общие) → MIDI Settings (Настройки MIDI) → MIDI Port (Порт MIDI) → USB → On.

Техника безопасности при подключении к разъему USB [TO HOST]

Подключая компьютер к разъему USB [TO HOST], следуйте правилам, приведенным ниже.

Их несоблюдение может привести к зависанию компьютера и повреждению или потере данных. Если компьютер или инструмент перестают отвечать на запросы, перезапустите программное приложение или операционную систему компьютера либо выключите и снова включите питание инструмента.

УВЕДОМЛЕНИЕ

- Используйте кабель USB типа AB. Не используйте кабель USB 3.0.
- Прежде чем подключать компьютер к разъему USB [TO HOST], выйдите из энергосберегающего режима компьютера (режима приостановки, ожидания или спящего режима).
- Прежде чем включить питание инструмента, подключите компьютер к разъему USB [TO HOST].
- Выполните следующие действия, прежде чем включить/выключить инструмент или подсоединить/отсоединить USB-кабель от порта USB [TO HOST].
 - Закройте все открытые приложения на компьютере.
 - Убедитесь, что не идет передача данных с инструмента. (Обратите внимание, что даже нажатие на клавишу приводит к передаче данных.)
- При подключении к компьютеру убедитесь, что между включением или выключением инструмента и подключением/отключением кабеля USB проходит как минимум шесть секунд.

Подключение устройства iPhone или iPad

ПРИМЕЧАНИЕ

Чтобы устранить риск шума от других средств связи во время использования этого инструмента с приложением iPad или iPhone, необходимо включить авиарежим, а затем включить Wi-Fi.

УВЕДОМЛЕНИЕ

Убедитесь, что устройство iPad или iPhone лежит на устойчивой поверхности, так как оно может упасть и сломаться.

Приложения, совместимые с этим устройством, обеспечивают другие многочисленные удобные и творческие способы работы с музыкой. Подробные сведения о подключении устройств см. в «Руководстве по подключению iPhone/iPad», доступном на веб-сайте Yamaha.

iPhone/iPad Connection Manual (Руководство по подключению iPhone/iPad)

Его можно загрузить на веб-сайте загрузок Yamaha:
<http://download.yamaha.com/>

Сведения о совместимых мобильных устройствах и приложениях можно найти на следующей странице веб-сайта Yamaha.
<http://www.yamaha.com/kbdapps/>

USB-аудио

Возможности приема/передачи аудиоданных инструментом ограничиваются максимум 2 каналами (1 стереоканалом), с частотой сэмплирования 44,1 кГц. Входной сигнал с разъема USB [TO HOST] выводится через разъемы [L]/[R] (тип разъема XLR), разъемы OUTPUT [L/MONO]/[R] и разъем [PHONES].

Входной уровень можно менять с помощью кнопки [MENU] → General (Общие) → USB Audio Volume (Громкость USB-аудио).

Выходной аудиосигнал через разъем USB [TO HOST] идентичен выводу аудиосигнала через разъемы OUTPUT [L]/[R] (тип разъема XLR), разъемы OUTPUT [L/MONO]/[R] и разъем [PHONES].

ПРИМЕЧАНИЕ

Входной аудиосигнал через разъемы INPUT [L/MONO]/[R] выводится только с разъемов OUTPUT [L]/[R] (тип разъема XLR), разъем OUTPUT [L/MONO]/[R] и разъем [PHONES] данного инструмента и не передается через разъем USB [TO HOST].

СПИСОК MENU (МЕНЮ)

С помощью кнопки [MENU] можно настраивать различные параметры и функции всей системы инструмента. Эти настройки сохраняются в инструменте.

Действие

1. Нажмите кнопку [MENU].
2. Используйте наборный диск кодирующего устройства и кнопку [ENTER] для вызова элемента, который необходимо изменить.
3. Используйте наборный диск кодирующего устройства для изменения значения или настроек.
4. Нажмите кнопку [ENTER] для применения настроек. На дисплее снова отобразится главный экран.

General (Общие настройки)

Название функции			Описание
Master Tune			Определяет настройку для всего инструмента. Настройки: 414.72 Hz – 466.78 Hz По умолчанию: 440.00 Hz
MIDI Settings	MIDI Port	USB	Определяет, следует ли использовать (On) разъем USB [TO HOST] в качестве входных/выходных портов для MIDI-сообщения или нет (Off). По умолчанию: On (Вкл.) ПРИМЕЧАНИЕ Порт USB 1 будет использоваться, если задано значение On (Вкл.).
		MIDI	Определяет, следует ли использовать (On) разъемы MIDI [IN]/[OUT] в качестве входных/выходных портов для MIDI-сообщений или нет (Off). При значении On (Вкл.) все разъемы будут включены. При значении Off MIDI-сообщения, полученные через MIDI-разъемы, будут выводиться на USB-порт 2. MIDI-сообщения, полученные через USB-порт 2, будут выводиться на MIDI-терминалы. По умолчанию: On (Выкл.)
MIDI Channel	Tx		Определяет канал передачи MIDI-сообщений. Если задано значение Off, MIDI-сообщения не передаются. Настройки: 1 – 16, Off По умолчанию: 1
		Rx	Определяет канал приема данных MIDI. Если задано значение All (Все), MIDI-сообщения будут получаться по всем каналам. Настройки: 1 – 16, All По умолчанию: 1
MIDI Control			Определяет, как инструмент играет и реагирует на управление MIDI. Если задано значение On, сообщения об изменении параметров, предназначенные для CP88 и CP73, будут переданы от текущих элементов управления, что позволит управлять программным обеспечением DAW или внешним MIDI-устройством с этого инструмента. При получении этих сообщений (например, при воспроизведении DAW), настройки соответствующих элементов управления будут изменены. Элементы управления, которые могут быть изменены, обозначены подсвеченными регуляторами и переключателями. Если задано значение Invert (Инвертирование), можно принимать или передавать сообщения об изменении параметров в неиспользуемых разделах. Например, при создании в программном обеспечении DAW звука живого набора для пианино и струнных можно назначить элементы управления раздела Sub (Вспомогательный) для воздействия на громкость или фильтр струнного инструмента непосредственно в программном обеспечении DAW. По умолчанию: Off (Выкл.) ПРИМЕЧАНИЕ Сообщения об изменении параметров, соответствующие элементам управления на этом инструменте, не могут быть изменены. Если необходимо переназначить определенные параметры программного обеспечения DAW для элемента управления, задайте эти параметры на компьютере (стр. 26).

Название функции		Описание
MIDI Settings	MIDI Control	<p>■ MIDI Control = On</p> <p>Можно принимать или передавать сообщения об изменении параметров из включенных элементов управления этого инструмента.</p> <p>ПРИМЕЧАНИЕ</p> <p>Так как индикаторы управления будут гореть в соответствии с настройками параметра Display Lights (Индикаторы дисплея) (стр. 30), даже если переключатели раздела Voice (Тембр) [ON/OFF] или кнопки эффекта Insertion (Вставка) [ON/OFF] переведены в положение OFF, сообщения об изменении параметров будут передаваться или приниматься.</p> <p>■ MIDI Control = Off</p> <p>Сообщения об изменении параметров не могут передавать или приниматься независимо от состояния элементов управления.</p> <p>■ MIDI Control = Invert</p> <p>Индикаторы раздела горят, и все элементы управления включены. Сообщения об изменении параметров могут передаваться или приниматься, только если переключатели [ON/OFF] в разделе Voice (Тембр) установлены в положение OFF.</p> <p>ПРИМЕЧАНИЕ</p> <p>Если задано значение Invert (Инвертирование), индикаторы раздела автоматически подсвечиваются, поэтому невозможно изменить настройки Display Lights (Индикаторы дисплея) (только Section (Раздел) и Ins Effect (Эффект вставки)).</p>
	Tx/Rx Pgm Change	<p>Определяет, будут ли прием/передача сообщений об изменении параметров между этим инструментом и внешними MIDI-устройствами включены (On) или выключены (Off).</p> <p>По умолчанию: On (Вкл.)</p>
	Tx/Rx Bank Select	<p>Определяет, будут ли прием/передача сообщений выбора банка между этим инструментом и внешними MIDI-устройствами включены (On) или выключены (Off).</p> <p>По умолчанию: On (Вкл.)</p>
	Controller Reset	<p>Определяет состояние контроллеров (рычажок модуляции, ножной контроллер и т. д.) при переключении между звуками живого набора. При значении Hold (Удержание) сохраняются текущие значения параметров контроллеров. При значении Reset (Сброс) контроллеры сбрасываются с восстановлением значений по умолчанию (перечислены ниже).</p> <ul style="list-style-type: none"> • Pitch Bend (Изменение высоты звука): Center (Центр) • Modulation lever (Рычажок модуляции): Minimum (Минимум) • Expression (Выразительность): Maximum (Максимум) • Эффект Pedal Wah: Minimum (Минимум) <p>По умолчанию: Reset (Сброс)</p>
Keyboard/ Pedal	Octave	<p>Сдвигает диапазон октав на клавиатуре вверх или вниз.</p> <p>Настройки: -3 – +3</p> <p>По умолчанию: +0</p>
	Transpose	<p>Транспонирует высоту звука клавиатуры вверх или вниз в полтонах.</p> <p>Настройки: -12 – +12</p> <p>По умолчанию: +0</p>
	Touch Curve	<p>Определяет способ формирования силы нажатия нот и их передачи в соответствии с силой нажатия.</p> <p>Настройки: Normal (Обычная), Soft (Мягкая), Hard (Интенсивная), Wide (Широкая), Fixed (Фиксированная)</p> <p>По умолчанию: Normal (Обычная)</p>
	Fixed Velocity	<p>Используйте эту функцию для передачи фиксированных показателей силы нажатия в тон-генератор независимо от того, насколько сильно или мягко вы играете на клавиатуре. Этот параметр доступен только при выборе значения «Fixed» для описанного выше параметра Touch Curve (Кривая нажатий).</p> <p>Настройки: 1 – 127</p> <p>По умолчанию: 64</p>

Название функции		Описание
Keyboard/ Pedal	Sustain Pedal Type	<p>Определяет, какой тип педального переключателя, подсоединенного к разъему FOOT SWITCH [SUSTAIN], будет распознаваться. Выберите FC3A (HalfOn) (Полупедаль включена), если вы хотите использовать эффект полупедали.</p> <p>Настройки: FC3A (HalfOn), FC3A (HalfOff), FC4A/FC5</p> <p>По умолчанию: FC3A (HalfOn) (Полупедаль включена)</p>
	Foot Switch Assign	<p>Определяет номер контроллера для изменения управления, генерируемый при использовании педального переключателя, подключенного к разъему FOOT SWITCH [ASSIGNABLE]. Следует иметь в виду, что в случае получения из внешнего устройства MIDI-сообщений Control Change, идентичных задаваемым здесь, внутренний тон-генератор будет также реагировать на эти сообщения, как если бы использовался педальный переключатель самого инструмента.</p> <p>По умолчанию: Live Set +</p>
Local Control		<p>Определяет, включено ли локальное управление. Если выбрано значение Off, тон-генератор этого инструмента отсоединен от контроллеров и при нажатии на клавиши звук не будет воспроизводиться. Однако этот инструмент все же продолжает передавать MIDI-сообщения, если для параметра Local Control (Локальное управление) задано значение Off, а тон-генератор продолжит генерировать звук в ответ на полученные MIDI-сообщения.</p> <p>По умолчанию: On (Вкл.)</p>
USB Audio Volume		<p>Определяет уровень выходного сигнала USB-аудио.</p> <p>Настройки: 0 – 127</p> <p>По умолчанию: 64</p>
Auto Power Off		<p>Определяет, следует ли включить или отключить функцию автоматического выключения питания.</p> <p>По умолчанию: Disable (Отключить)</p>

Control Panel (Панель управления)

Название функции		Описание
Panel Lock Settings	Live Set	<p>Определяет, следует ли включить (On) или отключить (Off) блокировку панели для каждой из категорий, указанных слева.</p> <p>По умолчанию: On (Вкл.)</p>
	Piano/E.Piano/Sub	
	Delay/Reverb	
	Master EQ	
Display Lights	Section	<p>Определяет, привязано ли состояние световых индикаторов разделов Piano (Пианино), Electric piano (Электрическое пианино), Sub (Вспомогательный), Delay (Задержка), Reverb (Ревверберация) к переключателям [ON/OFF] каждого раздела. Если выбрано значение Off (Выкл.), соответствующие индикаторы привязаны к каждому переключателю [ON/OFF], если выбрано значение On (Вкл.), световые индикаторы всегда будут включены. Если для параметра MIDI Control задано значение On (Вкл.), настройки приема/передачи сообщений управления параметрами будут меняться в соответствии с состоянием индикаторов (стр. 28).</p> <p>По умолчанию: Off (Выкл.)</p>
	Ins Effect	<p>Определяет, связано ли состояние световых индикаторов эффектов вставки, содержащихся в разделах Voice (Тембр), с каждой кнопкой [ON/OFF] эффекта Insertion (Вставка). Если выбрано значение Off, соответствующие световые индикаторы связаны с каждой кнопкой [ON/OFF]; если выбрано значение On, световые индикаторы всегда будут гореть.</p> <p>По умолчанию: Off (Выкл.)</p>

Название функции		Описание
Display Lights	LCD SW	Определяет, следует ли показывать (On) или не показывать (Off) главный экран. Различные экраны настроек, например экраны MENU и SETTINGS, всегда отображаются независимо от этой настройки. По умолчанию: On (Вкл.)
	LCD Contrast	Регулировка контрастности на ЖК-дисплее этого инструмента. Настройки: 1 – 63 По умолчанию: 32
Advanced Settings	Section Hold	Если задано значение Enable (Включить), можно выбрать другой звук живого набора и поддерживать (оставить без изменения) выбранные настройки текущего звука живого набора. Для поддержания настроек нужных разделов нажмите и удерживайте переключатели [ON/OFF] раздела, пока не загорится нужный световой индикатор. Чтобы снять удержание раздела, снова нажмите переключатели [ON/OFF] раздела. Например: чтобы зафиксировать настройки реверберации во время исполнения независимо от звука живого набора, задайте для параметра Section Hold (Удержание раздела) значение Enable (Включить), затем нажмите и удерживайте переключатель [ON/OFF] раздела Reverb (Реверберация). По умолчанию: Disable (Отключить)
	Live Set View Mode	Определяет, следует ли поддерживать представление живого набора (Keep) или вернуться к главному экрану (Close) при переключении между звуками живого набора. Если задано значение Keep (Сохранить), восемь наборов звуков живого набора отображаются на экране. По умолчанию: Close (Закреть)
	Value Indication	Определяет, следует ли отображать (On) значения каждого регулятора на ЖК-дисплее или нет (Off). По умолчанию: On (Вкл.)
	SW Direction	Определяет, следует ли управлять переключателями выбора тембра в порядке возрастания (Default (По умолчанию)) или в обратном порядке (Reverse (Обратный)). По умолчанию: Default (По умолчанию)
	Power On Sound	Определяет, какой звук живого набора автоматически отображается на главном экране, когда включается этот инструмент. По умолчанию: 1-1
	MIDI Device Number	Определяет номера MIDI-устройства. Номер устройства этого инструмента должен соответствовать номеру устройства внешнего MIDI-устройства при передаче/приеме массива данных, изменении параметров или исключительных системных сообщений. Настройки: 1 – 16, All (Все), Off (Выкл.) По умолчанию: All (Все)

Job (Задание)

Название функции		Описание
Live Set Manager	Swap	Меняет местами выбранный в настоящее время звук живого набора и произвольный звук живого набора.
	Copy	Копирует выбранный в настоящее время звук живого набора и вставляет его на произвольную страницу живого набора, а также в произвольное место.
	Initialize	Устанавливает для выбранного в настоящее время звука живого набора значение по умолчанию.

Название функции		Описание	
Section Manager	Copy	Piano	Копирует настройки выбранного в настоящее время раздела пианино.
		E.Piano	Копирует настройки выбранного в настоящее время раздела электрического пианино.
		Sub	Копирует настройки выбранного в настоящее время раздела Sub (Вспомогательный).
	Paste	Piano	Вставляет настройки ранее скопированного раздела Voice (Тембр).
		E.Piano	Эту функцию невозможно выполнить, если ранее ни один раздел Voice (Тембр) не был скопирован или если другой раздел Voice (Тембр) выбран в качестве назначения вставки.
		Sub	
Edit Recall	Recall	Если при редактировании звука живого набора вы его еще не сохранили и выбираете другой звук живого набора, а затем возвращаетесь к редактируемому, выбирается последняя сохраненная версия. С помощью этой функции можно восстановить последние изменения и поддерживать их в актуальном состоянии. УВЕДОМЛЕНИЕ Обратите внимание, что все последние изменения (не сохраненные) будут утрачены при выключении этого инструмента.	
Menu Initialize		Служит для сброса настроек экранов MENU до их значений по умолчанию.	
Factory Reset		Восстанавливает этот инструмент до заводских значений по умолчанию.	

File (Файл)

Название функции		Описание
Back Up File	Save	Сохраняет все данные, сохраненные на инструменте, включая настройки системы, на USB-устройстве хранения данных в качестве файла резервной копии (Back Up File) с расширением .X9A.
	Load	Загружает данные, сохраненные в качестве файла резервной копии (Back Up File), с USB-устройства хранения данных.
Live Set All File	Save	Сохраняет все данные живого набора, сохраненные на этом инструменте, включая настройки системы, на USB-устройстве хранения данных в качестве файла всех элементов живого набора (Live Set All File) с расширением .X9L.
	Load	Загружает данные, сохраненные в качестве файла всех элементов живого набора (Live Set All File), с USB-устройства хранения данных.
Live Set Page File	Save	Сохраняет все данные страницы живого набора, сохраненные на этом инструменте, включая настройки системы, на USB-устройстве хранения данных в качестве файла страницы живого набора (Live Set Page File) с расширением .X9P.
	Load	Загружает данные, сохраненные в качестве файла страницы живого набора (Live Set Page File), с USB-устройства хранения данных.
Live Set Sound File	Save	Сохраняет звук живого набора, сохраненный на этом инструменте, включая настройки системы, на USB-устройстве хранения данных в качестве файла звука живого набора (Live Set Sound File) с расширением .X9S.
	Load	Загружает данные, сохраненные в качестве файла звука живого набора (Live Set Sound File), с USB-устройства хранения данных.
File Utility	Rename	Переименовывает имя файла на USB-устройстве хранения данных.
	Delete	Удаляет файл на USB-устройстве хранения данных.
	Format	Позволяет выполнить инициализацию USB-устройства хранения данных. УВЕДОМЛЕНИЕ При форматировании USB-устройства хранения данных все имеющиеся на нем данные будут удалены. Поэтому перед форматированием убедитесь, что USB-устройство хранения данных не содержит незаменимых данных.

Version Info (Сведения о версии)

Показывает версии загрузчика и микропрограммы этого инструмента, а также владельца авторских прав на этот инструмент.

СПИСОК SETTINGS (НАСТРОЙКИ)

С помощью кнопки [SETTINGS] можно настроить и сохранить различные настройки выбранного в настоящий момент звука живого набора. Эти настройки сохраняются в инструменте.

Действие

1. Нажмите кнопку [SETTINGS].
2. Используйте наборный диск кодирующего устройства и кнопку [ENTER] для вызова элемента, который необходимо изменить.
3. Используйте наборный диск кодирующего устройства для изменения значения или настроек.
4. Нажмите кнопку [ENTER] для применения настроек. На дисплее снова отобразится главный экран.

Function (Функция)

Название функции	Описание
Sound Transpose	Транспонирует высоту звука в полутонах. Настройки: -12 – +12 По умолчанию: +0 ПРИМЕЧАНИЕ Эта настройка не влияет на данные выхода MIDI.
Split Point	Определяет ноту, которая разделяет области левой и правой руки. Точка разделения — это самая низкая нота в области правой руки. Настройки: C#2 – G8 По умолчанию: G2

Master Keyboard (Основная клавиатура)

С помощью функции Master Keyboard (Основная клавиатура) можно настроить этот инструмент для использования в качестве основной клавиатуры для сложных функций живого исполнения. Она позволяет разделить клавиатуру на максимум четыре разных зоны, каждая из которых позволяет управлять отдельными звуками на внешнем тон-генераторе. Например, можно сделать звук живого набора, который сочетает тембры этого инструмента и внешних тон-генераторов, или звук живого набора, который состоит исключительно из тембров внешних тон-генераторов.

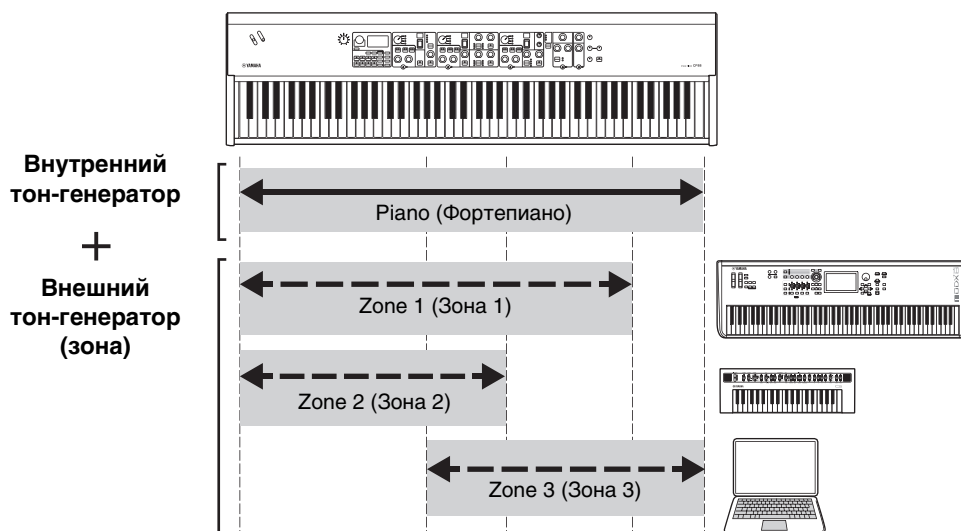

Название функции		Описание
Mode SW		Настройка параметров для использования в качестве основной клавиатуры. Если выбрано значение On (Вкл.), режим основной клавиатуры включен, а на экране живого набора отображается индикация [MST] . По умолчанию: Off (Выкл.)
Advanced Zone SW		Переключает диапазон настроек режима основной клавиатуры. Если выбрано значение On (Вкл.), можно задать детальные настройки. По умолчанию: Off (Выкл.) ПРИМЕЧАНИЕ Если выбрано значение Off (Выкл.), подробные настройки отображаться не будут.
Zone Settings *: Detailed settings	Zone Switch	Определяет, следует ли включить (On) или выключить (Off) выбранную в настоящее время зону. По умолчанию: On (Вкл.)
	Tx Channel	Определяет канал передачи MIDI для выбранной в настоящее время зоны. Настройки: 1 – 16 По умолчанию: 1
	Octave Shift	Сдвигает высоту выбранной зоны с интервалом в одну октаву. Настройки: -3 – +3 По умолчанию: +0
	Transpose	Транспонирует высоту звучания в выбранной в настоящее время зоне в полутонах. Настройки: -11 – +11 По умолчанию: +0
	Note Limit Low	Определяет самую нижнюю клавишу в выбранной в настоящее время зоне. По умолчанию: C -2
	Note Limit High	Определяет самую высокую клавишу в выбранной в настоящее время зоне. По умолчанию: G8
	Bank MSB*	Определяет параметр Bank Select MSB (Выбор банка — старший байт) для отправки в качестве MIDI-сообщения из текущей зоны в соответствующий внешний инструмент после выбора звука живого набора. По умолчанию: 0
	Bank LSB*	Определяет параметр Bank Select LSB (Выбор банка — младший байт) для отправки в качестве MIDI-сообщения из текущей зоны в соответствующий внешний инструмент после выбора звука живого набора. По умолчанию: 0
	Program Change*	Определяет параметр Program Change Number (Номер изменения программы) для отправки в качестве MIDI-сообщения из текущей зоны в соответствующий внешний инструмент после выбора звука живого набора. По умолчанию: 1
	Volume*	Определяет громкость внешнего инструмента в соответствии с текущей зоной после выбора звука живого набора. По умолчанию: 100
	Pan*	Определяет стереопанораму звучания внешнего инструмента в соответствии с текущей зоной после выбора звука живого набора. По умолчанию: C
Tx SW Note*	Определяет, следует ли включить (On) или выключить (Off) отправку сообщений о MIDI-нотах из выбранной в настоящее время зоны на соответствующий внешний инструмент. По умолчанию: On (Вкл.)	
Tx SW Bank*	Определяет, следует ли включить (On) или выключить (Off) отправку сообщений выбора банка MIDI из выбранной в настоящее время зоны на соответствующий внешний инструмент. По умолчанию: On (Вкл.)	

Название функции		Описание
Zone Settings	Tx SW Program*	Определяет, следует ли включить (On) или выключить (Off) отправку сообщений об изменении программы MIDI на внешний инструмент, соответствующий выбранной в настоящее время зоне. По умолчанию: On (Вкл.)
	Tx SW Volume*	Определяет, следует ли включить (On) или выключить (Off) отправку сообщений о громкости MIDI на внешний инструмент, соответствующий выбранной в настоящее время зоне. По умолчанию: On (Вкл.)
	Tx SW Pan*	Определяет, следует ли включить (On) или выключить (Off) отправку сообщений о панорамировании MIDI на внешний инструмент, соответствующий выбранной в настоящее время зоне. По умолчанию: On (Вкл.)
	Tx SW PB*	Определяет, следует ли включить (On) или выключить (Off) отправку сообщений об изменении высоты звука MIDI на внешний инструмент, соответствующий выбранной в настоящее время зоне. По умолчанию: On (Вкл.)
	Tx SW MOD*	Определяет, следует ли включить (On) или выключить (Off) отправку сообщений о модуляциях MIDI на внешний инструмент, соответствующий выбранной в настоящее время зоне. По умолчанию: On (Вкл.)
	Tx SW Sustain*	Определяет, следует ли включить (On) или выключить (Off) отправку сообщений о сустейне MIDI на внешний инструмент, соответствующий выбранной в настоящее время зоне. По умолчанию: On (Вкл.)
	Tx SW FS*	Определяет, следует ли включить (On) или выключить (Off) отправку сообщений MIDI с педального переключателя на внешний инструмент, соответствующий выбранной в настоящее время зоне. По умолчанию: On (Вкл.)
	Tx SW FC1*	Определяет, следует ли включить (On) или выключить (Off) отправку сообщений MIDI с FOOT CONTROLLER [1] на внешний инструмент, соответствующий выбранной в настоящее время зоне. По умолчанию: On (Вкл.)
	Tx SW FC2*	Определяет, следует ли включить (On) или выключить (Off) отправку сообщений MIDI с FOOT CONTROLLER [2] на внешний инструмент, соответствующий выбранной в настоящее время зоне. По умолчанию: On (Вкл.)

Advanced Mode (Расширенный режим)

Расширенный режим позволяет использовать переключатель выбора тембра для выбора любого тембра в любом разделе Voice (Тембр) независимо от категории. Например, можно сочетать тембр из раздела Piano (Пианино) и эффект Wah (эффект вставки) из раздела Electric piano (Электрическое пианино), а также выполнить наложение тембров.

Название функции		Описание
Advanced Mode SW	Piano	Определяет, включен (On) или выключен (Off) расширенный режим для каждого раздела Voice (Тембр). Если задано значение On, на главном экране отображается ADV . По умолчанию: Off (Выкл.) ПРИМЕЧАНИЕ Если задано значение On (Вкл.), номер тембра не будет отображаться на экране номера тембра, однако на ЖК-дисплее будет отображаться название тембра.
	E.Piano	
	Sub	

Controllers (Контроллеры)

Название функции		Описание	
Bend Range	Piano	<p>Определяет максимальный диапазон изменения высоты звука в полутонах для каждого раздела Voice (Тембр).</p> <p>Настройки: -24 – +0 – +24</p> <p>По умолчанию: +2</p>	
	E.Piano		
	Sub		
P.Mod Depth	Piano	<p>Определяет глубину эффекта вибрато для звука на клавиатуре. Этот параметр можно задать по отдельности для каждого раздела Voice (Тембр).</p> <p>Настройки: 0 – 127</p> <p>По умолчанию для Piano/E.Piano: 0</p> <p>По умолчанию для Sub: 10</p> <p>ПРИМЕЧАНИЕ</p> <p>Так как эффект вибрато отключен, когда в разделе Sub выбран эффект Rotary (Вращение), эта настройка также будет отключена.</p>	
	E.Piano		
	Sub		
FC1 Assign		<p>Номера изменения управления MIDI, которые генерируются с помощью ножного контроллера (приобретается отдельно), подсоединенного к разъему FOOT CONTROLLER [1].</p> <p>По умолчанию: 11 (Выразительность)</p>	
FC2 Assign		<p>Номера изменения управления MIDI, которые генерируются с помощью ножного контроллера (приобретается отдельно), подсоединенного к разъему FOOT CONTROLLER [2].</p> <p>По умолчанию: 4 (Эффект Pedal Wah)</p>	
Receive SW	Expression	Piano	<p>Определяет, следует ли принимать (On) или игнорировать (Off) соответствующие сообщения MIDI, полученные каждым разделом Voice (Тембр) с внешних устройств, или сообщения MIDI, генерируемые ножным переключателем или ножным контроллером.</p> <p>По умолчанию: On (Вкл.)</p>
		E.Piano	
		Sub	
	Sustain	Piano	
		E.Piano	
		Sub	
	Sostenuto	Piano	
		E.Piano	
		Sub	
	Soft	Piano	
		E.Piano	
		Sub	

Name (Имя)

Служит для изменения названий звуков живого набора. Подробные инструкции по редактированию см. в разделе «Изменение имен файлов/названий звуков живого набора» (стр. 22).

ПРИМЕЧАНИЕ

Чтобы сохранить измененные названия, необходимо использовать операцию сохранения (стр. 12).

Приложение

Выводимые на экран сообщения

Индикация на ЖК-дисплее	Описание
Auto power off disabled.	Это сообщение отображается при отключении функции автоматического отключения питания.
Completed.	Завершено выполнение задания загрузки, сохранения, форматирования или другого задания.
Connecting to USB device...	В настоящий момент обнаружено USB-устройство хранения данных, подключенное к разъему USB [TO DEVICE].
Device number is off.	Невозможны передача или прием массива данных — номер устройства отключен.
Device number mismatch.	Невозможен прием массива данных, так как номера устройств не совпадают.
File or folder already exists.	Уже существует файл или папка с таким именем, как у сохраняемого файла или папки.
File or folder path is too long.	Попытка доступа к файлу или папке с чрезмерным количеством символов в пути — доступ невозможен.
Illegal bulk data.	Ошибка при приеме массива данных или сообщения с запросом массива.
Illegal file name.	Указано недопустимое имя файла. Введите другое имя.
Illegal file.	Указанный файл непригоден для инструмента или не может быть загружен.
Incompatible USB device.	К разъему USB [TO DEVICE] подключено непригодное для использования с данным инструментом USB-устройство.
MIDI buffer full.	Ошибка при обработке MIDI-данных — принят пакет данных слишком большого размера.
MIDI checksum error.	Ошибка при приеме массива данных.
No device.	Устройство не подключено.
No read/write authority to the file.	Указывает, что у вас нет разрешений для чтения или записи файла.
Now receiving MIDI bulk data...	В настоящий момент инструмент принимает массив MIDI-данных.
Now transmitting MIDI bulk data...	В настоящий момент синтезатор передает массив MIDI-данных.
Please reboot to maintain internal memory.	Перезапустите инструмент, чтобы восстановить внутреннюю память (NAND).
Push [PANEL LOCK] Button.	Нажмите кнопку [PANEL LOCK], чтобы снять блокировку панели.
Unsupported USB device.	Это сообщение отображается, если подключенное USB-устройство хранения данных не отформатировано или отформатировано неподходящим для инструмента способом. Отформатируйте USB-устройство с помощью этого инструмента.
USB connection terminated.	Разрыв соединения с USB-устройством хранения данных из-за срабатывания системы защиты вследствие усиления электрического тока.
USB device is full.	USB-устройство хранения данных заполнено; сохранение дополнительных данных невозможно. Используйте новое USB-устройство хранения данных или освободите пространство, удалив ненужные данные с устройства.
USB device is write-protected.	Это сообщение появляется при попытке записи на USB-устройство хранения данных, защищенное от записи.
USB device read/write error.	Ошибка при чтении или записи данных с устройства или на USB-устройство хранения данных.

Устранение неполадок

Нет звука? Неправильный звук? При возникновении подобных неполадок проверьте следующее, прежде чем прийти к выводу о неисправности инструмента. Многие проблемы могут быть решены посредством восстановления заводских настроек (стр. 21). Если не удастся устранить неполадку, обратитесь к местному представителю корпорации Yamaha.

Неисправность	Предполагаемая причина	Решение
Инструмент неожиданно выключается.	Это стандартное поведение, если включена функция автоматического отключения питания.	При необходимости можно выключить функцию автоматического отключения питания для предотвращения отключения инструмента в будущем (стр. 21).
Звук не генерируется.	Связанное внешнее оборудование (например, усилитель, динамик, наушники) не подключено надлежащим образом к инструменту с помощью аудиокабелей.	Поскольку данный инструмент не снабжен встроенными динамиками, для его контроля требуется внешняя аудиосистема или стереонаушники (стр. 20).
	Не включено питание для этого инструмента или подключенного внешнего аудиооборудования.	Проверьте электропитание этого инструмента и убедитесь, что подключенное внешнее аудиооборудование включено.
	Громкость этого инструмента и подключенного внешнего аудиооборудования полностью уменьшена.	Отрегулируйте громкость. Используйте регулятор [MASTER VOLUME] для регулировки громкости. Если к разъемам FOOT CONTROLLER [1]/[2] подключен ножной контроллер, попробуйте с его помощью увеличить громкость.
	Все переключатели [ON/OFF] раздела Voice переведены в положение OFF.	Переведите переключатель [ON/OFF] раздела Voice в положение ON.
	Громкость разделов Voice полностью отключена.	Используйте регуляторы [VOLUME] в каждом разделе Voice для регулировки громкости.
	Для параметра Local Control (Локальное управление) установлено значение Off (Выкл.).	Если для параметра Local Control (Локальное управление) установлено значение Off, внутренний тон-генератор не генерирует звуки. Задайте для параметра Local Control (Локальное управление) значение On (Вкл.) (стр. 30).
	Громкость или выразительность MIDI установлены при помощи внешнего MIDI-контроллера на слишком низкий уровень.	Выберите другой звук живого набора (Live Set Sound). Если к разъемам FOOT CONTROLLER [1]/[2] подключен ножной контроллер, попробуйте с его помощью увеличить громкость.
Воспроизведение продолжается без остановки.	Продолжает воспроизводиться звуковой эффект, такой как, например, задержка.	Уменьшите уровень отклика или переведите переключатель DELAY [ON/OFF] в положение OFF. Если во время воспроизведения одного звука был выбран другой звук живого набора, снова нажмите кнопку выбранного в настоящее время звука живого набора.

Неисправность	Предполагаемая причина	Решение
Звуки искажены.	Настройки эффекта заданы неправильно.	Звук искажается в зависимости от настроек и типов эффектов. Измените настройки и типы эффектов.
	Задан слишком высокий уровень громкости.	Отрегулируйте громкость.
	На инструменте и внешнем аудиооборудовании задан слишком высокий уровень громкости.	Отрегулируйте громкость внешнего аудиооборудования или используйте регулятор INPUT [GAIN] инструмента. Можно также отрегулировать громкость в меню USB Audio Volume (Громкость воспроизведения USB-аудио).
Звуковой сигнал прерывается и «прыгает».	Весь звук превышает максимальное количество голосов полифонии (128 нот).	Помните, что не следует превышать максимальную полифонию.
Эффект не применяется.	Глубина выставлена на самый минимальный уровень.	Используйте регулятор [DEPTH] для регулировки глубины эффекта.
Должным образом не осуществляется обмен данными между компьютером и инструментом.	Настройки порта на компьютере заданы неправильно.	Проверьте настройки порта на компьютере.
Неправильно работает передача массива данных MIDI.	Используются неправильные разъемы (MIDI, USB).	Проверьте подключение.
	Неверный номер MIDI-устройства.	Проверьте номер MIDI-устройства.
Не удается сохранить данные на внешнем USB-устройстве хранения данных.	На USB-устройстве хранения данных используется защита от записи.	Разблокируйте защиту от записи.
	USB-устройство хранения данных не отформатировано надлежащим образом.	Отформатируйте повторно.
Педаль не работает.	Педаль не подключена надлежащим образом.	Убедитесь, что педальный шнур надежно подсоединен.
Не отображаются номера тембров.	Параметр Advanced Mode SW (Переключатель расширенного режима) включен (значение On).	Отключите (значение «Off») переключатель Advanced Mode SW (Переключатель расширенного режима) (стр. 35).
Ничего не отображается на ЖК-дисплее, даже когда включено питание инструмента.	Настройка «Display Lights → LCD SW» (Индикаторы дисплея → Переключатель ЖК-дисплея) установлена в значение Off (Выкл.).	Задайте для параметра LCD SW (Переключатель ЖК-экрана) значение On (Вкл.) (стр. 31).
	Задано слишком низкое значение «Display Lights → LCD Contrast» (Индикаторы дисплея → Переключатель ЖК-дисплея).	Отрегулируйте контрастность на экране LCD Contrast (Контрастность ЖК-дисплея) (стр. 31).

MIDI

MIDI (цифровой интерфейс для музыкальных инструментов) — это общепринятый стандартный формат обмена исполнениями, тембрами и другими данными между музыкальными инструментами. При этом обеспечивается обмен данными даже между музыкальными инструментами и оборудованием других производителей. Вдобавок к данным, генерируемым при игре на клавиатуре или выборе звука живого набора, через MIDI можно также обмениваться многими другими типами данных, например данными о темпе и данными регуляторов инструмента. Благодаря многофункциональности этой технологии можно не только играть на других инструментах с помощью клавиатуры этого инструмента и контроллеров, но и регулировать громкость или тон каждого раздела, а также регулировать звуковые эффекты. По сути, практически все параметры, настраиваемые с помощью панели управления инструмента, можно также удаленно регулировать с другого MIDI-устройства.

Каналы MIDI

MIDI-данные могут передаваться и приниматься по одному из шестнадцати MIDI-каналов. Соответственно, возможен одновременный обмен данными воспроизведения между шестнадцатью партиями различных инструментов по одному MIDI-кабелю. Каналы MIDI очень похожи по своему характеру на телевизионные каналы, когда каждая телевизионная станция транслируется на отдельном канале. Например, ваш телевизор одновременно принимает много различных программ от разных телевизионных станций, а вы решаете, какую программу смотреть, выбирая соответствующий канал.

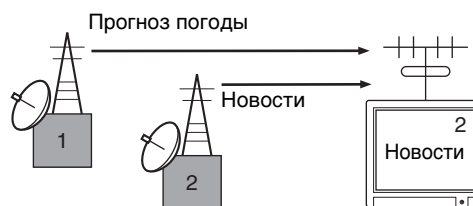

По такой же схеме можно настроить любое из многочисленных передающих устройств в MIDI-системе так, чтобы оно передавало данные на отдельный канал (т. е. канал передачи MIDI). Связь с принимающими устройствами системы осуществляется через MIDI-кабели. Если MIDI-канал принимающего устройства (т. е. канал приема MIDI) совпадает с каналом передачи MIDI, принимающее устройство будет воспроизводить звук в соответствии с данными, отправленными соответствующим передающим устройством.

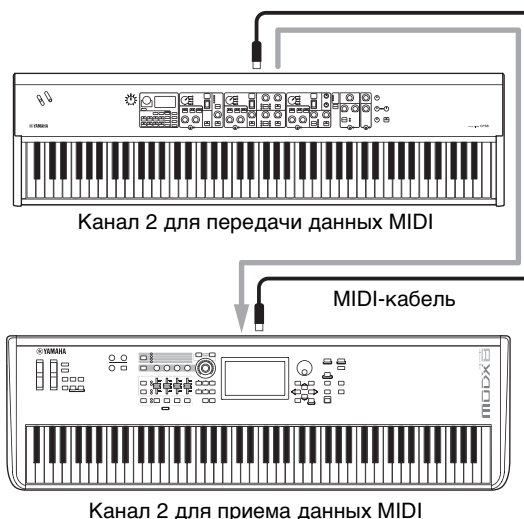

Технические характеристики

Элемент		Описание	
		CP88	CP73
Клавиатура		Клавиатура NW-GH3 (с эффектом молоточковой механики из натурального дерева) с 88 клавишами: поверхность клавиш из искусственного черного дерева и слоновой кости	Клавиатура BHS (стандарт Balanced Hammer) с 73 клавишами: матовое черное покрытие клавиш
Генерация тона	Технология генерации тона	AWM2	
	Полифония (макс.)	128	
Тембры	Количество звуков живого набора	160 (предустановленные звуки живого набора: 80)	
	Количество тембров	57 (ФОРТЕПИАНО: 10 / ЭЛ. ФОРТЕПИАНО: 14 / ВСПОМОГАТЕЛЬНЫЙ: 33)	
	Эффекты	Эффект Insertion (Вставка): ФОРТЕПИАНО 2 системы (1: Damper Resonance 2: Compressor, Distortion, Drive, Chorus) ЭЛ. ФОРТЕПИАНО 3 системы (1: Drive 2: Auto Pan, Tremolo, Ring Modulator, Touch Wah, Pedal Wah, Compressor 3: Chorus1, Chorus2, Flanger, Phaser1, Phaser2, Phaser3) Система SUB 1 (Chorus/Flanger, Rotary Speaker, Tremolo, Distortion) Задержка: 2 типа (аналоговая, цифровая) Реверберация 3-полосный эквалайзер (со свип-диапазоном средних частот)	
Дисплей	Тип	Полный ЖК-дисплей с точечной матрицей (128 × 64 точки)	
Разъемы		OUTPUT [L/MONO]/[R] (6,3 мм, стандартные штекерные разъемы, НЕБАЛАНСНЫЕ) OUTPUT [L]/[R] (разъемы XLR, БАЛАНСНЫЕ) [PHONES] (6,3 мм, стандартный стереофонический штекерный разъем) INPUT [L/MONO]/[R] (6,3 мм, стандартные штекерные разъемы) FOOT CONTROLLER [1]/[2] FOOT SWITCH [SUSTAIN]/[ASSIGNABLE] MIDI [IN]/[OUT] USB [TO HOST]/[TO DEVICE] [AC IN]	
Размеры/ масса	Габаритные размеры (Ш x Г x В)	1298 x 364 x 141 мм	1086 x 355 x 144 мм
	Масса	18,6 кг	13,1 кг
Принадлежности в комплекте		Руководство пользователя (данная книга) — 1 шт. Кабель питания — 1 шт. Ножная педаль (FC3A) — 1 шт.	

В содержании данного руководства приведены последние на момент публикации технические характеристики. Поскольку Yamaha постоянно совершенствует свою продукцию, приведенные в данном руководстве технические характеристики могут не совпадать с техническими характеристиками конкретного устройства. Для получения последней версии руководства посетите веб-сайт корпорации Yamaha и загрузите файл с руководством.

Предметный указатель

A—Z

DAW (Цифровая рабочая аудиостанция)	26
iPad	27
iPhone	27
MIDI-порт	25
MIDI-устройство	25
SSS (Seamless Sound Switching)	12
USB [TO DEVICE]	24
USB [TO HOST]	27
USB-аудио	27
USB-устройство хранения данных	23

A

Автоматическое отключение питания	21
---	----

B

Восстановление заводских настроек	21
---	----

D

Драйвер Yamaha Steinberg USB Driver	26
---	----

Ж

Живой набор	12
-------------------	----

З

Звук живого набора	12
--------------------------	----

K

Канал MIDI	40
Канал передачи данных MIDI	25
Канал приема данных MIDI	25
Компьютер	26

M

МЕНЮ	28
Модуль тон-генератора	25

H

НАСТРОЙКИ	33
-----------------	----

O

Основной эквалайзер	17
---------------------------	----

П

Представление живого набора	12
-----------------------------------	----

P

Раздел Delay (Задержка)	17
Раздел Electric Piano (Электрическое пианино)	15
Раздел Piano (Фортепиано)	14
Раздел Reverb (Реверберация)	17
Раздел Sub (Вспомогательный)	16
Разделение	13

C

C внешней клавиатуры MIDI	25
Синтезатор	25

T

Тип файла	23
-----------------	----

Э

Эффект	16
--------------	----

ДЛЯ ЗАМЕТОК

DATA LIST

Live Set Sound List

BANK	No	Name	Split Point	Section	Voice Name	MSB	LSB	PC
1	1	Natural CFX	G2	Piano	CFX	63	0	1
				E.Piano	-			
				Sub	-			
1	2	NaturalImperial	G2	Piano	Imperial	63	0	2
				E.Piano	-			
				Sub	-			
1	3	Jazz S700	G2	Piano	S700	63	0	3
				E.Piano	-			
				Sub	-			
1	4	Rock Upright	G2	Piano	U1	63	0	4
				E.Piano	-			
				Sub	-			
1	5	Simple 78	G2	Piano	-	63	0	5
				E.Piano	78Rd			
				Sub	-			
1	6	Funky Tines	G2	Piano	-	63	0	6
				E.Piano	75Rd Funky			
				Sub	-			
1	7	Tremolo Wr	G2	Piano	-	63	0	7
				E.Piano	Wr Warm			
				Sub	-			
1	8	Clavi B Amped	G2	Piano	-	63	0	8
				E.Piano	Clavi B			
				Sub	-			
2	1	CFX+DX Legend	G2	Piano	CFX	63	1	1
				E.Piano	DX Legend			
				Sub	-			
2	2	A.Bass/78Rd	G2	Piano	U1	63	1	2
				E.Piano	78Rd			
				Sub	A.Bass			
2	3	80s El Grand	G2	Piano	CP80 1	63	1	3
				E.Piano	-			
				Sub	-			
2	4	Brite Pop 8ve	G2	Piano	Digi Piano	63	1	4
				E.Piano	DX Legend			
				Sub	OB Strings			
2	5	E.Bass/78Rd	G2	Piano	-	63	1	5
				E.Piano	78Rd			
				Sub	E.Bass			
2	6	Driven Wr+Pad	G2	Piano	-	63	1	6
				E.Piano	Wr Warm			
				Sub	Warm Strings			
2	7	Imperial + Str	G2	Piano	Imperial	63	1	7
				E.Piano	-			
				Sub	Section Str			
2	8	Ghostly U1	G2	Piano	U1	63	1	8
				E.Piano	Wr Warm			
				Sub	-			
3	1	Rock Grand	G2	Piano	CFX	63	2	1
				E.Piano	-			
				Sub	-			
3	2	S700 + Pad	G2	Piano	S700	63	2	2
				E.Piano	-			
				Sub	OB Strings			
3	3	MonoCmp CFX	G2	Piano	CFX	63	2	3
				E.Piano	-			
				Sub	-			
3	4	Lo Fi Grand	G2	Piano	CFX	63	2	4
				E.Piano	-			
				Sub	-			
3	5	Piano Grind Pad	G2	Piano	Piano Synth	63	2	5
				E.Piano	73Rd			
				Sub	Mellow Pad			
3	6	Lush Love	G2	Piano	Imperial	63	2	6
				E.Piano	78Rd			
				Sub	Brightness			

BANK	No	Name	Split Point	Section	Voice Name	MSB	LSB	PC
3	7	Big S700	G2	Piano	S700	63	2	7
				E.Piano	73Rd			
				Sub	OB Strings			
3	8	Piano Scape	G2	Piano	Imperial	63	2	8
				E.Piano	DX Legend			
				Sub	Mellow Pad			
4	1	Compressed CFX	G2	Piano	CFX	63	3	1
				E.Piano	-			
				Sub	-			
4	2	Kinda Squashed	G2	Piano	Imperial	63	3	2
				E.Piano	-			
				Sub	-			
4	3	Layered CFX	G2	Piano	CFX	63	3	3
				E.Piano	75Rd Funky			
				Sub	Mellow Pad			
4	4	Chorus CFX	G2	Piano	CFX	63	3	4
				E.Piano	-			
				Sub	-			
4	5	Upright	G2	Piano	U1	63	3	5
				E.Piano	-			
				Sub	-			
4	6	A Tacky Piano	G2	Piano	SU7	63	3	6
				E.Piano	75Rd Funky			
				Sub	Brightness			
4	7	HonkyTonk Piano	G2	Piano	U1	63	3	7
				E.Piano	-			
				Sub	-			
4	8	Old Record	G2	Piano	U1	63	3	8
				E.Piano	-			
				Sub	-			
5	1	Case 73	G2	Piano	-	63	4	1
				E.Piano	73Rd			
				Sub	-			
5	2	Chimin' Tines	G2	Piano	Digi Piano	63	4	2
				E.Piano	78Rd			
				Sub	Glocken			
5	3	Slow Phase	G2	Piano	-	63	4	3
				E.Piano	73Rd			
				Sub	-			
5	4	73 Tines OD	G2	Piano	-	63	4	4
				E.Piano	73Rd			
				Sub	-			
5	5	Fast Phaser	G2	Piano	-	63	4	5
				E.Piano	75Rd Funky			
				Sub	-			
5	6	Ampy Funk	G2	Piano	-	63	4	6
				E.Piano	75Rd Funky			
				Sub	-			
5	7	Wet Phase	G2	Piano	-	63	4	7
				E.Piano	78Rd			
				Sub	-			
5	8	78 & Pad	G2	Piano	-	63	4	8
				E.Piano	78Rd			
				Sub	Mellow Pad			
6	1	Wr Bright	G2	Piano	-	63	5	1
				E.Piano	Wr Bright			
				Sub	-			
6	2	Wr Comp	G2	Piano	-	63	5	2
				E.Piano	Wr Warm			
				Sub	-			
6	3	Clavi B	G2	Piano	-	63	5	3
				E.Piano	Clavi B			
				Sub	-			
6	4	Driven S	G2	Piano	-	63	5	4
				E.Piano	Clavi S			
				Sub	-			

BANK	No	Name	Split Point	Section	Voice Name	MSB	LSB	PC
6	5	Clavi Wah Dist	G2	Piano	-	63	5	5
				E.Piano	Clavi B			
				Sub	-			
6	6	Squeeze B	G2	Piano	-	63	5	6
				E.Piano	Clavi B			
				Sub	-			
6	7	Long Chorus S	G2	Piano	-	63	5	7
				E.Piano	Clavi S			
				Sub	-			
6	8	Rock Wr w/Ba	G2	Piano	Digi Piano	63	5	8
				E.Piano	Wr Bright			
				Sub	E.Bass			
7	1	CP80 Comp	G2	Piano	CP80 1	63	6	1
				E.Piano	-			
				Sub	-			
7	2	Natural CP80	G2	Piano	CP80 2	63	6	2
				E.Piano	-			
				Sub	-			
7	3	Chorus Legend	G2	Piano	-	63	6	3
				E.Piano	DX Legend			
				Sub	-			
7	4	Chorus FTine	G2	Piano	-	63	6	4
				E.Piano	DX FTine			
				Sub	Mellow Pad			
7	5	Chorus 7II	G2	Piano	-	63	6	5
				E.Piano	DX 7 II			
				Sub	-			
7	6	Legend + Pad	G2	Piano	-	63	6	6
				E.Piano	DX Legend			
				Sub	OB Strings			
7	7	SynBass/DXEP	G2	Piano	-	63	6	7
				E.Piano	DX Mellow			
				Sub	Syn Bass			
7	8	Digi DX Pads	G2	Piano	Digi Piano	63	6	8
				E.Piano	DX Legend			
				Sub	Mellow Pad			
8	1	Bright Bars	G2	Piano	-	63	7	1
				E.Piano	-			
				Sub	Bright Bars			
8	2	All Bars Out	G2	Piano	-	63	7	2
				E.Piano	-			
				Sub	All Bars Out			
8	3	PipeOrgan1	G2	Piano	-	63	7	3
				E.Piano	-			
				Sub	Pipe Organ 1			
8	4	PipeOrgan2	G2	Piano	-	63	7	4
				E.Piano	-			
				Sub	Pipe Organ 2			
8	5	The Red Combo	G2	Piano	-	63	7	5
				E.Piano	-			
				Sub	60s Combo			
8	6	Italian Combo	G2	Piano	-	63	7	6
				E.Piano	-			
				Sub	Compact			
8	7	Aggro Syn Pad	G2	Piano	-	63	7	7
				E.Piano	78Rd			
				Sub	Panther			
8	8	RdBa/60sCombo	G2	Piano	-	63	7	8
				E.Piano	78Rd			
				Sub	60s Combo			
9	1	Strings1	G2	Piano	-	63	8	1
				E.Piano	-			
				Sub	Natural Str			
9	2	Strings2	G2	Piano	-	63	8	2
				E.Piano	-			
				Sub	Section Str			
9	3	Synth Pad1	G2	Piano	-	63	8	3
				E.Piano	-			
				Sub	Mellow Pad			
9	4	Synth Pad2	G2	Piano	-	63	8	4
				E.Piano	-			
				Sub	Warm Strings			
9	5	Vibraphone	G2	Piano	-	63	8	5
				E.Piano	-			
				Sub	Vibraphone			
9	6	Nice Bell	G2	Piano	-	63	8	6
				E.Piano	-			
				Sub	Nice Bell			

BANK	No	Name	Split Point	Section	Voice Name	MSB	LSB	PC
9	7	Syn Brass	G2	Piano	-	63	8	7
				E.Piano	-			
				Sub	Syn Brass			
9	8	Syn Lead1	G2	Piano	-	63	8	8
				E.Piano	78Rd			
				Sub	Syn Lead 1			
10	1	Harpsichord	G2	Piano	-	63	9	1
				E.Piano	Harpsichord			
				Sub	-			
10	2	Electric Harpsi	G2	Piano	-	63	9	2
				E.Piano	Harpsichord			
				Sub	-			
10	3	Pipes Rd PBMW	G2	Piano	Digi Piano	63	9	3
				E.Piano	78Rd			
				Sub	Pipe Organ 2			
10	4	Funky w/RdBass	G2	Piano	CP80 1	63	9	4
				E.Piano	78Rd			
				Sub	Marimba			
10	5	Rough Lead	G2	Piano	CP80 2	63	9	5
				E.Piano	78Rd			
				Sub	Back Pad			
10	6	Clavi Syn Wah	G2	Piano	-	63	9	6
				E.Piano	Clavi B			
				Sub	Syn Lead 1			
10	7	Chimin' Crs	G2	Piano	Digi Piano	63	9	7
				E.Piano	75Rd Funky			
				Sub	Glocken			
10	8	Brite Pop	G2	Piano	Digi Piano	63	9	8
				E.Piano	DX Legend			
				Sub	OB Strings			

Voice List

Section	Category	No.	Voice	CC Value
PIANO	Grand Piano	1	CFX	1
		2	Imperial	2
		3	S700	3
		4	Digi Piano	4
	Upright Piano	5	U1	5
		6	SU7	6
	CP	7	CP80 1	7
		8	CP80 2	8
	Special Piano	9	Piano Strings	9
		10	Piano Synth	10
E.PIANO	Rd	11	78Rd	11
		12	75Rd Funky	12
		13	73Rd	13
	Wr	14	Wr Warm	14
		15	Wr Bright	15
	Clv	16	Clavi B	16
		17	Clavi S	17
		18	Harpsichord	18
	DX	19	DX Legend	19
		20	DX Woody	20
		21	DX FTine	21
		22	DX 7 II	22
		23	DX Mellow	23
		24	DX Crisp	24
SUB	Pad/Strings	25	Mellow Pad	25
		26	Spectrum	26
		27	Back Pad	27
		28	Air Choir	28
		29	Natural Str	29
		30	Warm Strings	30
		31	OB Strings	31
		32	Section Str	32
	Organ	33	Bright Bars	33
		34	Click Organ	34
		35	Draw Organ 1	35
		36	All Bars Out	36
		37	Draw Organ 2	37
		38	60s Combo	38
		39	Compact	39
		40	Panther	40
		41	Pipe Organ 1	41
		42	Pipe Organ 2	42
	Chromatic Perc.	43	Glocken	43
		44	Vibraphone	44
		45	Xylophone	45
		46	Marimba	46
		47	Brightness	47
		48	Nice Bell	48
		49	Stack Bell	49
	Others	50	Syn Lead 1	50
		51	Syn Lead 2	51
52		Syn Bass	52	
53		E.Bass	53	
54		A.Bass	54	
55		Steel Gt	55	
56		Clean Gt	56	
57		Syn Brass	57	

Control Change Number List

P:=Piano, E:=Electric Piano, S:=Sub
 Parameters shown within parentheses do not affect the sound of this instrument.
 * Only affected by foot switch, and not foot controller.
 *Parameter value/Controller value Correspondence Table (page 48)

	CC No. (LCD indication)	Panel controls	Table*	
Piano	12 P: Select	18 Voice category selector	M	
		19 Voice select switch	M	
	13 P: Volume	23 [VOLUME] knob	A	
	14 P: Tone	24 [TONE] knob	A	
	15 P: Damper Reso	25 DAMPER RESONANCE [ON/OFF] button	B	
	16 P: Effect SW	26 Insertion effect [ON/OFF] button	B	
	17 P: Effect Depth	28 [DEPTH] knob	A	
	77 P: Delay Depth	44 [DEPTH] knob	A	
	81 P: Reverb Depth	48 [DEPTH] knob	A	
	102 P: SW	17 Voice section [ON/OFF] switch	B	
	103 P: Split	21 SPLIT [L R] button	E	
	104 P: Octave	22 OCTAVE [-2 -1]/[+1 +2] buttons	F	
	105 P: Effect Type	27 Insertion effect switch button	G	
	E.Piano	18 E: Select	18 Voice category selector	N
			19 Voice select switch	N
19 E: Volume		23 [VOLUME] knob	A	
20 E: Tone		24 [TONE] knob	A	
21 E: Drive SW		26 Insertion effect [ON/OFF] button	B	
22 E: Drive Depth		28 [DRIVE] knob	A	
23 E: Effect 1 SW		26 Insertion effect [ON/OFF] button	B	
24 E: Effect 1 Depth		31 [DEPTH] knob	A	
25 E: Effect 1 Rate		32 [RATE] knob	A	
26 E: Effect 2 SW		26 Insertion effect [ON/OFF] button	B	
27 E: Effect 2 Depth		34 [DEPTH] knob	A	
28 E: Effect 2 Speed		35 [SPEED] knob	A	
78 E: Delay Depth		44 [DEPTH] knob	A	
82 E: Reverb Depth		48 [DEPTH] knob	A	
106 E: SW		17 Voice section [ON/OFF] switch	B	
107 E: Split		21 SPLIT [L R] button	E	
108 E: Octave		22 OCTAVE [-2 -1]/[+1 +2] buttons	F	
109 E: Effect 1 Type		30 Insertion effect switch button	H	
110 E: Effect 2 Type		33 Insertion effect switch button	I	
Sub		29 S: Select	18 Voice category selector	O
	19 Voice select switch		O	
	30 S: Volume	23 [VOLUME] knob	A	
	31 S: Tone	24 [TONE] knob	A	
	68 S: Effect SW	26 Insertion effect [ON/OFF] button	B	
	72 S: Release	37 [RELEASE] knob	A	
	73 S: Attack	36 [ATTACK] knob	A	
	75 S: Effect Depth	39 [DEPTH] knob	A	
	76 S: Effect Speed	40 [SPEED] knob	A	
	79 S: Delay Depth	44 [DEPTH] knob	A	
	83 S: Reverb Depth	48 [DEPTH] knob	A	
	111 S: SW	17 Voice section [ON/OFF] switch	B	
	112 S: Split	21 SPLIT [L R] button	E	
	113 S: Octave	22 OCTAVE [-2 -1]/[+1 +2] buttons	F	
114 S: Effect Type	33 Insertion effect switch button	J		
DELAY REVERB	80 Delay Time	46 [TIME] knob	A	
	85 Reverb Time	49 [TIME] knob	A	
	91 All Reverb Depth	48 [DEPTH] knob	A	
	92 Delay Feedback	45 [FEEDBACK] knob	A	
	93 All Delay Depth	44 [DEPTH] knob	A	
	115 Delay SW	42 DELAY [ON/OFF] switch	B	
	116 Delay Effect Type	43 [Analog/Digital] switch button	K	
	117 Reverb SW	47 REVERB [ON/OFF] switch	B	
	118 Depth Knob Select	41 Effect level display switch button	L	
	MASTER EQUALIZER	86 Master EQ SW	50 MASTER EQUALIZER [ON/OFF] button	B
87 Master EQ High		51 [HIGH] knob	C	
88 Master EQ Mid		52 [MID] knob	C	
89 Master EQ Freq		53 [FREQUENCY] knob	D	
90 Master EQ Low		54 [LOW] knob	C	

	CC No. (LCD indication)	Panel controls	Table*
PEDAL	1 Modulation		
	4 Pedal Wah		
	5 (Portamento Time)		
	6 (Data Entry MSB)		
	7 All Volume		
	10 (Pan)		
	11 Expression		
	12 P: Select	18 Voice category selector	M
		19 Voice select switch	M
	13 P: Volume	23 [VOLUME] knob	A
	14 P: Tone	24 [TONE] knob	A
	15 P: Damper Reso	25 DAMPER RESONANCE [ON/OFF] button	B
	16 P: Effect SW	26 Insertion effect [ON/OFF] button	B
	17 P: Effect Depth	28 [DEPTH] knob	A
	18 E: Select	18 Voice category selector	N
		19 Voice select switch	N
	19 E: Volume	23 [VOLUME] knob	A
	20 E: Tone	24 [TONE] knob	A
	21 E: Drive SW	26 Insertion effect [ON/OFF] button	B
	22 E: Drive Depth	28 [DRIVE] knob	A
	23 E: Effect 1 SW	26 Insertion effect [ON/OFF] button	B
	24 E: Effect 1 Depth	31 [DEPTH] knob	A
	25 E: Effect 1 Rate	32 [RATE] knob	A
	26 E: Effect 2 SW	26 Insertion effect [ON/OFF] button	B
	27 E: Effect 2 Depth	34 [DEPTH] knob	A
	28 E: Effect 2 Speed	35 [SPEED] knob	A
	29 S: Select	18 Voice category selector	O
		19 Voice select switch	O
	30 S: Volume	23 [VOLUME] knob	A
	31 S: Tone	24 [TONE] knob	A
	32 (Bank LSB)		
	38 (Data Entry LSB)		
	64 Sustain	*	
	65 (Portamento)		
	66 Sostenuto	*	
	67 Soft		
	68 S: Effect SW	26 Insertion effect [ON/OFF] button	B
	71 (Resonance)		
	72 S: Release	37 [RELEASE] knob	A
	73 S: Attack	36 [ATTACK] knob	A
	74 (Cutoff)		
	75 S: Effect Depth	39 [DEPTH] knob	A
	76 S: Effect Speed	40 [SPEED] knob	A
	77 P: Delay Depth	44 [DEPTH] knob	A
	78 E: Delay Depth	44 [DEPTH] knob	A
	79 S: Delay Depth	44 [DEPTH] knob	A
	80 Delay Time	46 [TIME] knob	A
	81 P: Reverb Depth	48 [DEPTH] knob	A
	82 E: Reverb Depth	48 [DEPTH] knob	A
	83 S: Reverb Depth	48 [DEPTH] knob	A
	84 (Portamento Ctrl)		
	85 Reverb Time	49 [TIME] knob	A
	86 Master EQ SW	50 MASTER EQUALIZER [ON/OFF] button	B
	87 Master EQ High	51 [HIGH] knob	C
	88 Master EQ Mid	52 [MID] knob	C
	89 Master EQ Freq	53 [FREQUENCY] knob	D
	90 Master EQ Low	54 [LOW] knob	C
	91 All Reverb Depth	48 [DEPTH] knob	A
	92 Delay Feedback	45 [FEEDBACK] knob	A
	93 All Delay Depth	44 [DEPTH] knob	A
	94 (Effect 4 Depth)		
	95 (Effect 5 Depth)		
	96 (Data Increment)		
	97 (Data Decrement)		
	98 (NRPN LSB)		
	99 (NRPN MSB)		
	100 (RPN LSB)		

	CC No. (LCD indication)	Panel controls	Table*
PEDAL	101 (RPN MSB)		
	102 P: SW	17 Voice section [ON/OFF] switch	B
	103 P: Split	21 SPLIT [L R] button	E
	104 P: Octave	22 OCTAVE [-2 -1]/[+1 +2] buttons	F
	105 P: Effect Type	27 Insertion effect switch button	G
	106 E: SW	17 Voice section [ON/OFF] switch	B
	107 E: Split	21 SPLIT [L R] button	E
	108 E: Octave	22 OCTAVE [-2 -1]/[+1 +2] buttons	F
	109 E: Effect 1 Type	30 Insertion effect switch button	H
	110 E: Effect 2 Type	32 [RATE] knob	I
	111 S: SW	17 Voice section [ON/OFF] switch	B
	112 S: Split	21 SPLIT [L R] button	E
	113 S: Octave	22 OCTAVE [-2 -1]/[+1 +2] buttons	F
	114 S: Effect Type	30 Insertion effect switch button	J
	115 Delay SW	42 DELAY [ON/OFF] switch	B
	116 Delay Effect Type	45 [Analog/Digital] switch button	K
	117 Reverb SW	47 REVERB [ON/OFF] switch	B
	118 Depth Knob Select	41 Effect level display switch button	L
---	Live Set Sound +	*	
---	Live Set Sound -	*	

Correspondence Table

A

Parameter	Controller	
	Transmitted	Recognized
0-127	0-127	0-127

B

Parameter	Controller	
	Transmitted	Recognized
Off	0	0-63
On	1	127

C

Parameter	Controller	
	Transmitted	Recognized
-12dB	52	0-5
-11dB	53	6-10
-10dB	54	11-15
-9dB	55	16-20
-8dB	56	21-25
-7dB	57	26-30
-6dB	58	31-35
-5dB	59	36-40
-4dB	60	41-46
-3dB	61	47-51
-2dB	62	52-56
-1dB	63	57-61
0dB	64	62-66
1dB	65	67-71
2dB	66	72-76
3dB	67	77-81
4dB	68	82-87
5dB	69	88-92
6dB	70	93-97
7dB	71	98-102
8dB	72	103-107
9dB	73	108-112
10dB	74	113-117
11dB	75	118-122
12dB	76	123-127

D

Parameter		Controller	
		Transmitted	Recognized
100Hz	14	0-3	0-3
110Hz	15	4-6	4-6
125Hz	16	7-9	7-9
140Hz	17	10-12	10-12
160Hz	18	13-15	13-15
180Hz	19	16-18	16-18
200Hz	20	19-21	19-21
225Hz	21	22-24	22-24
250Hz	22	25-28	25-28
280Hz	23	29-31	29-31
315Hz	24	32-34	32-34
355Hz	25	35-37	35-37
400Hz	26	38-40	38-40
450Hz	27	41-43	41-43
500Hz	28	44-46	44-46
560Hz	29	47-49	47-49
630Hz	30	50-53	50-53
700Hz	31	54-56	54-56
800Hz	32	57-59	57-59
900Hz	33	60-62	60-62
1.0kHz	34	63-65	63-65
1.1kHz	35	66-68	66-68
1.2kHz	36	69-71	69-71
1.4kHz	37	72-74	72-74
1.6kHz	38	75-78	75-78
1.8kHz	39	79-81	79-81
2.0kHz	40	82-84	82-84
2.2kHz	41	85-87	85-87
2.5kHz	42	88-90	88-90
2.8kHz	43	91-93	91-93
3.2kHz	44	94-96	94-96
3.6kHz	45	97-99	97-99
4.0kHz	46	100-102	100-102
4.5kHz	47	103-106	103-106
5.0kHz	48	107-109	107-109
5.6kHz	49	110-112	110-112
6.3kHz	50	113-115	113-115
7.0kHz	51	116-118	116-118
8.0kHz	52	119-121	119-121
9.0kHz	53	122-124	122-124
10kHz	54	125-127	125-127

E

Parameter		Controller	
		Transmitted	Recognized
L&R	0	0	0-42
L	1	63	43-85
R	2	127	86-127

F

Parameter	Controller	
	Transmitted	Recognized
-2	62	0-25
-1	63	26-51
0	64	52-76
+1	65	77-102
+2	66	103-127

G

Parameter	Controller	
	Transmitted	Recognized
Comp	0	0-31
Dist/OD	1	32-63
Drive	2	64-95
Chorus	3	96-127

H

Parameter		Controller	
		Transmitted	Recognized
A.Pan	0	0	0-21
Trem	1	25	22-42
R.Mod	2	50	43-63
T.Wah	3	76	64-85
P.Wah	4	101	86-106
Comp	5	127	107-127

I

Parameter		Controller	
		Transmitted	Recognized
Cho1	0	0	0-21
Cho2	1	25	22-42
Fla	2	50	43-63
Pha1	3	76	64-85
Pha2	4	101	86-106
Pha3	5	127	107-127

J

Parameter		Controller	
		Transmitted	Recognized
Cho/Fla	0	0	0-31
Rotary	1	42	32-63
Trem	2	84	64-95
Dist/OD	3	127	96-127

K

Parameter		Controller	
		Transmitted	Recognized
Analog	0	0	0-63
Digital	1	127	64-127

L

Parameter		Controller	
		Transmitted	Recognized
All	0	0	0-31
Piano	1	42	32-63
E.Piano	2	84	64-95
Sub	3	127	96-127

M

Parameter		Controller	
		Transmitted	Recognized
Grand Piano	1	0	1
	2	1	2
	3	2	3
	4	3	4
Upright Piano	1	4	5
	2	5	6
CP	1	6	7
	2	7	8
Special Piano	1	8	9
	2	9	10

N

Parameter		Controller	
		Transmitted	Recognized
Rd	1	10	11
	2	11	12
	3	12	13
Wr	1	13	14
	2	14	15
Clv	1	15	16
	2	16	17
	3	17	18
DX	1	18	19
	2	19	20
	3	20	21
	4	21	22
	5	22	23
	6	23	24

O

Parameter		Controller		
		Transmitted	Recognized	
Pad/Strings	1	24	25	
	2	25	26	
	3	26	27	
	4	27	28	
	5	28	29	
	6	29	30	
	7	30	31	
	8	31	32	
	Organ	1	32	33
		2	33	34
3		34	35	
4		35	36	
5		36	37	
6		37	38	
7		38	39	
8		39	40	
9		40	41	
10		41	42	
Chromatic Perc	1	42	43	
	2	43	44	
	3	44	45	
	4	45	46	
	5	46	47	
	6	47	48	
	7	48	49	
	Others	1	49	50
2		50	51	
3		51	52	
4		52	53	
5		53	54	
6		54	55	
7		55	56	
8		56	57	

MIDI Data Format

(1) TRANSMIT FLOW

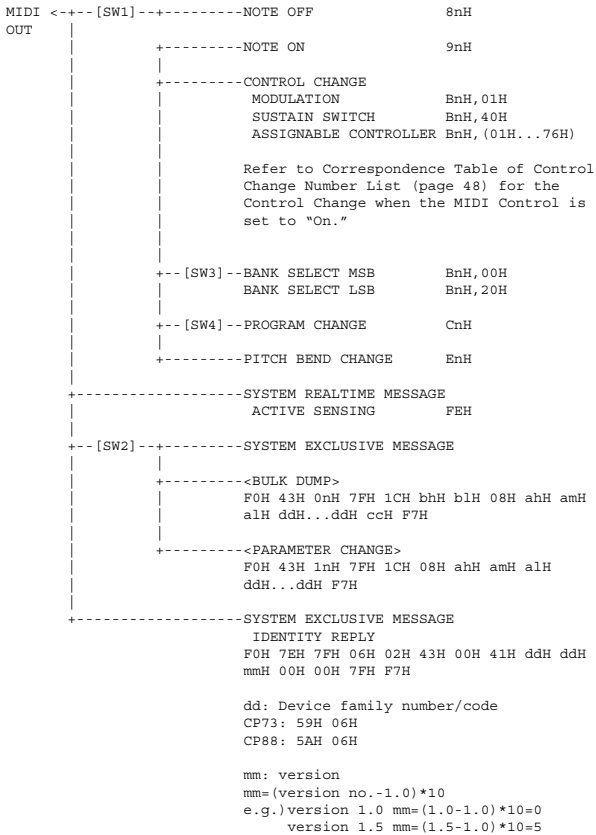

- [SW1] MIDI Transmit Channel
Complies with Zone Transmit Channel when the Part Zone Switch is set to on.
Complies with Part number in any other case.
- [SW2] SYSTEM MIDI Device Number
When set to all, transmitted via 1.
- [SW3] SYSTEM Bank Select Switch
- [SW4] SYSTEM Program Change Switch

(2) RECEIVE FLOW

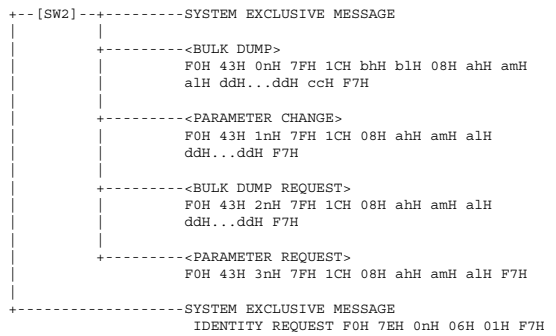
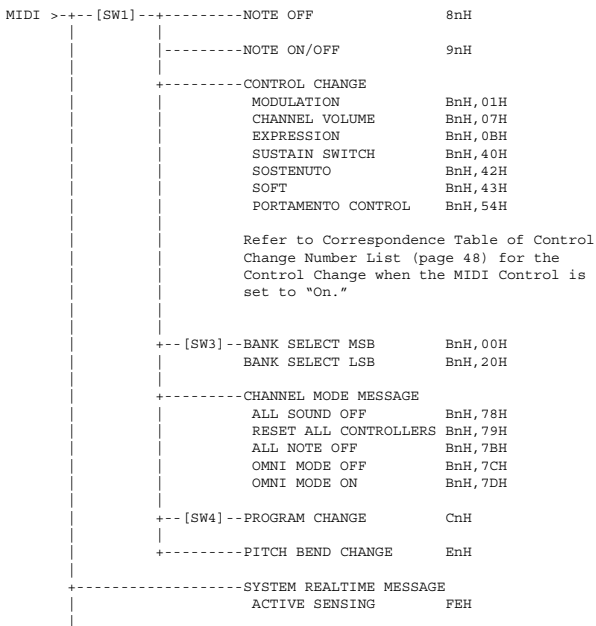

- [SW1] Complies with MIDI Receive Channel.
- [SW2] SYSTEM MIDI Device Number
- [SW3] SYSTEM Bank Select Switch
- [SW4] SYSTEM Program Change Switch

(3) TRANSMIT/RECEIVE DATA

(3-1) CHANNEL VOICE MESSAGES

(3-1-1) NOTE OFF

```

STATUS        1000nnnn (9nH)    n=0-15 CHANNEL NUMBER
NOTE No.      0kkkkkkk          k=0 (C-2) -127 (G8)
VELOCITY      0vvvvvvv          v=64 Transmit
    
```

(3-1-2) NOTE ON/OFF

```

STATUS        1000nnnn (8nH)    n=0-15 CHANNEL NUMBER
NOTE No.      0kkkkkkk          k=0 (C-2) -127 (G8)
VELOCITY NOTE ON 0vvvvvvv (v≠0)
NOTE OFF      0vvvvvvv (v=0)
    
```

(3-1-3) CONTROL CHANGE

```

STATUS        1011nnnn (BnH)    n=0-15 CHANNEL NUMBER
CONTROL NUMBER 0ccccccc
CONTROL VALUE  0vvvvvvv
    
```

*TRANSMITTED CONTROL NUMBER

c=0	BANK SELECT MSB	;v=0-127	*1
c=32	BANK SELECT LSB	;v=0-127	*1
c=1	MODULATION	;v=0-127	
c=64	SUSTAIN SWITCH	;v=0-127	*3
c=1...118	ASSIGNABLE CONTROLLER	;v=0-127	*2

*RECEIVED CONTROL NUMBER

c=0	BANK SELECT MSB	;v=0-127	*1
c=32	BANK SELECT LSB	;v=0-127	*1
c=1	MODULATION	;v=0-127	
c=7	CHANNEL VOLUME	;v=0-127	
c=11	EXPRESSION	;v=0-127	
c=64	SUSTAIN SWITCH	;v=0-127	
c=66	SOSTENUTO	;v=0-63:OFF, 64-127:ON	
c=67	SOFT	;v=0-127	
c=84	PORTAMENTO CONTROL	;v=0-127	

*1 Relation between BANK SELECT and PROGRAM is as follows:

CATEGORY	MSB	LSB	PROGRAM No.
Live Set Page 1	63	0	0..7
:	:	:	:
Live Set Page 20	63	19	0..7

*2 The default CONTROL NUMBERS of ASSIGNABLE CONTROLLER are as follows:

FOOT CONTROLLER 1	11
FOOT CONTROLLER 2	4
FOOT SWITCH Live Set Inc	

*3 When Sustain is set to something other than "FC3A (HalfOn)," operating the foot switch transmits only values of 0 (off) or 127 (on).

Bank Select will be actually executed when a Program Change message is received. Bank Select and Program Change numbers that are not supported by Yamaha will be ignored.

(3-1-4) PROGRAM CHANGE

```

STATUS        1100nnnn (CnH)    n=0-15 CHANNEL NUMBER
PROGRAM NUMBER 00000ppp          p=0-7
    
```

(3-1-5) PITCH BEND CHANGE

```

STATUS        1110nnnn (EnH)    n=0-15 CHANNEL NUMBER
LSB           0vvvvvvv          PITCH BEND CHANGE LSB
MSB           0vvvvvvv          PITCH BEND CHANGE MSB
Transmitted with a resolution of 7 bits.
    
```

(3-2) CHANNEL MODE MESSAGES

STATUS 1011nnnn (BnH) n=0-15 CHANNEL NUMBER
 CONTROL NUMBER 0ccccccc c=CONTROL NUMBER
 CONTROL VALUE 0vvvvvvv v=DATA VALUE

(3-2-1) ALL SOUND OFF (CONTROL NUMBER = 78H, DATA VALUE = 0)

All the sounds currently being played, including channel messages such as note-on and hold-on of a certain channel, are muted this message is received.

(3-2-2) RESET ALL CONTROLLERS (CONTROL NUMBER = 79H, DATA VALUE = 0)

Resets the values set for the following controllers.

PITCH BEND CHANGE 0 (center)
 MODULATION 0 (minimum)
 EXPRESSION 127 (maximum)
 PEDAL WAH 0 (minimum)
 SUSTAIN SWITCH 0 (off)
 SOSTENUTO SWITCH 0 (off)
 SOFT 0 (off)
 PORTAMENTO CONTROL Reserved note number

Doesn't reset the following data:
 PROGRAM CHANGE, BANK SELECT MSB/LSB, VOLUME

(3-2-3) ALL NOTE OFF (CONTROL NUMBER = 7BH, DATA VALUE = 0)

All the notes currently set to on in certain channel(s) are muted when receiving this message. However, if Sustain or Sostenuto is on, notes will continue sounding until these are turned off.

(3-2-4) OMNI MODE OFF (CONTROL NUMBER = 7CH, DATA VALUE = 0)

Performs the same function as when receiving ALL NOTES OFF.

(3-2-5) OMNI MODE ON (CONTROL NUMBER = 7DH, DATA VALUE = 0)

Performs the same function as when receiving ALL NOTES OFF.

(3-4) SYSTEM REAL TIME MESSAGES

(3-4-1) ACTIVE SENSING

STATUS 11111110 (FEH)

Transmitted every 200 msec.
 Once this code is received, the instrument starts sensing. When neither status messages nor data are received for more than approximately 350 ms, the MIDI receive buffer will be cleared, and the sounds currently being played are forcibly turned off.

(3-5) SYSTEM EXCLUSIVE MESSAGE

(3-5-1) UNIVERSAL NON REALTIME MESSAGE

(3-5-1-1) IDENTITY REQUEST (Receive only)

F0H 7EH 0nH 06H 01H F7H ("n" = Device No. However, this instrument receives under "omni.")

(3-5-1-2) IDENTITY REPLY (Transmit only)

F0H 7EH 7FH 06H 02H 43H 00H 41H ddH ddH mmH 00H 00H 7FH F7H

dd: Device family number/code
 CP73: 59H 06H
 CP88: 5AH 06H
 mm: version
 mm=(version no.-1.0)*10
 e.g.) version 1.0 mm=(1.0-1.0)*10=0
 version 1.5 mm=(1.5-1.0)*10=5

(3-5-2) UNIVERSAL REALTIME MESSAGE

(3-5-3) PARAMETER CHANGE

(3-5-3-1) NATIVE PARAMETER CHANGE, MODE CHANGE

11110000 F0 Exclusive status
 01000011 43 YAMAHA ID
 0001nnnn 1n Device Number
 01111111 7F Group ID High
 00011100 1C Group ID Low
 00000010 08 Model ID
 0aaaaaaaa aaaaaaa Address High
 0aaaaaaaa aaaaaaa Address Mid
 0aaaaaaaa aaaaaaa Address Low
 0ddddddd ddddddd Data
 |
 11110111 F7 End of Exclusive

For parameters with data size of 2 or more, the appropriate number of data bytes will be transmitted.
 See the following MIDI Data Table for Address.

(3-5-4) BULK DUMP

11110000 F0 Exclusive status
 01000011 43 YAMAHA ID
 0000nnnn 0n Device Number
 01111111 7F Group ID High
 00011100 1C Group ID Low
 0bbbbbbb bbbbbbb Byte Count
 0bbbbbbb bbbbbbb Byte Count
 00000010 08 Model ID
 0aaaaaaaa aaaaaaa Address High
 0aaaaaaaa aaaaaaa Address Mid
 0aaaaaaaa aaaaaaa Address Low
 0 0 Data
 |
 0ccccccc ccccccc Checksum
 11110111 F7 End of Exclusive

See the following MIDI Data Table for Address and Byte Count.
 Checksum is the value that results in a value of 0 for the lower 7 bits

(3-5-5) DUMP REQUEST

when the Byte Count, Start Address, Data and Checksum itself are added.

11110000 F0 Exclusive status
 01000011 43 YAMAHA ID
 0010nnnn 2n Device Number
 01111111 7F Group ID High
 00011100 1C Group ID Low
 00000010 08 Model ID
 0aaaaaaaa aaaaaaa Address High
 0aaaaaaaa aaaaaaa Address Mid
 0aaaaaaaa aaaaaaa Address Low
 11110111 F7 End of Exclusive

See the following DUMP REQUEST Table for Address.

(3-5-6) PARAMETER REQUEST

11110000 F0 Exclusive status
 01000011 43 YAMAHA ID
 0011nnnn 3n Device Number
 01111111 7F Group ID High
 00011100 1C Group ID Low
 00000010 08 Model ID
 0aaaaaaaa aaaaaaa Address High
 0aaaaaaaa aaaaaaa Address Mid
 0aaaaaaaa aaaaaaa Address Low
 11110111 F7 End of Exclusive

See the following MIDI Data Table for Address.

(4) SYSTEM OVERVIEW (Keyboard and Tone Generator)

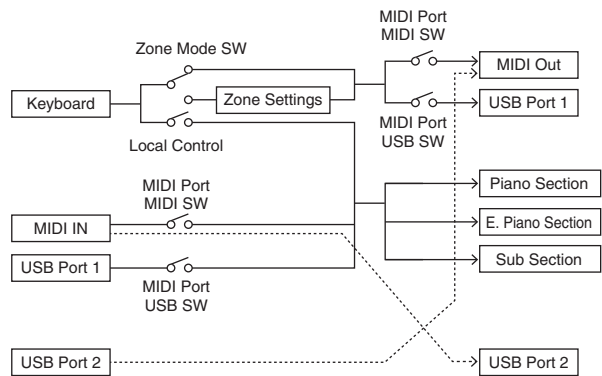

USB Port 2 is enabled when 'MIDI Port MIDI SW = OFF' and 'MIDI Port USB SW = ON'

ALL SOUND OFF clears all the sounds in the specific channel(s) played by both the keyboard and the data via MIDI.
 ALL NOTES OFF received via MIDI clears the sounds in the specific channel(s) played via MIDI.

MIDI Data Table

Bank Select

MSB (HEX)	LSB (HEX)	Program No.	Type	Memory	Description
63	3F	0 00	Live Set Sound	User	Live Set Page 1
		1 01		User	Live Set Page 2
		2 02		User	Live Set Page 3
		3 03		User	Live Set Page 4
		4 04		User	Live Set Page 5
		5 05		User	Live Set Page 6
		6 06		User	Live Set Page 7
		7 07		User	Live Set Page 8
		8 08		User	Live Set Page 9
		9 09		User	Live Set Page 10
		10 0A		User	Live Set Page 11
		11 0B		User	Live Set Page 12
		12 0C		User	Live Set Page 13
		13 0D		User	Live Set Page 14
		14 0E		User	Live Set Page 15
		15 0F		User	Live Set Page 16
		16 10		User	Live Set Page 17
		17 11		User	Live Set Page 18
		18 12		User	Live Set Page 19
19 13	User	Live Set Page 20			

Bulk Dump Block

"Top Address" indicates the top address of each block designated by the bulk dump operation. "Byte Count" indicates the data size contained in each block designated by the bulk dump operation. The block from the Bulk Header to the Bulk Footer of the Performance can be received regardless of their order; however, they cannot be received if an irrelevant Block is included. To execute 1 Multi/1 Voice bulk dump request, designate its corresponding Bulk Header address. For information about "mm" and "nn" shown in the following list, refer to the MIDI PARAMETER CHANGE TABLE (BULK CONTROL).

Group Number = 7F 1C, Model ID = 08

Parameter Block	Description	Byte Count		Top Address			
		Dec	Hex	High	Mid	Low	
System	System	48	30	20	00	00	
	Master EQ	20	14	20	40	00	
	Contents Unlock			20	70	00	
Live Set Sound	Bulk Header	0	00	0E	pp	0n	
	Common	48	30	46	00	00	
	Zone	Zone 1	16	10	4A	00	00
		:				:	
		Zone 4				03	
	Section	Piano Common	24	18	50	00	00
		E.Piano Common				01	
		Sub Common				02	
		Piano Specific	28	1C	50	10	00
		E.Piano Specific				11	
	Sub Specific				12		
Bulk Footer	0	00	0F	pp	0n		

Parameter Base Address

Group Number = 7F 1C, Model ID = 08

Parameter Block	Top Address			Description
	High	Mid	Low	
	System	20	00	
BULK CONTROL	20	40	00	Master EQ
	0E	00	00	Header
	0F	00	00	Footer
STORE TO FLASH	0D	00	00	Store To Flash
Live Set Sound	46	00	00	Common
	4A	zz	00	Zone (zz: 00 - 03)
Section	50	0p	00	Common
	50	1p	00	Specific

Message Type	Data
Parameter Change	F0, 43, 1n, gh, gl, id, ah, am, al, dt, ... F7
Parameter Request	F0, 43, 3n, gh, gl, id, ah, am, al F7
Bulk Dump	F0, 43, 0n, gh, gl, bh, bl, id, ah, am, al, dt, ..., cc, F7
Bulk Request	F0, 43, 2n, gh, gl, id, ah, am, al, F7

- n: Device Number
- gh: Group Number High
- gl: Group Number Low
- bh: Byte Count High
- bl: Byte Count Low
- id: Model ID
- ah: Parameter Address High
- am: Parameter Address Middle
- al: Parameter Address Low
- dt: Data
- cc: Data Checksum

MIDI PARAMETER CHANGE TABLE (BULK CONTROL)

Group Number = 7F 1C, Model ID = 08

Address			Size	Data Range (HEX)	Parameter Name	Description	Default (HEX)	Notes
High	Mid	Low						
0E	pp	0n	1	-	Bulk Header	Live Set Sound User (pp = 0 – 19, n = 0 – 7)	-	
	7F	00	1	-		Current Sound Buffer	-	
0F	pp	0n	1	-	Bulk Footer	Live Set Sound User (pp = 0 – 19, n = 0 – 7)	-	
	7F	00	1	-		Current Sound Buffer	-	

Address			Size	Data Range	Parameter Name	Description	Default (HEX)	Notes
High	Mid	Low						
		29	1	00 – 01	Live Set View Mode	Close, Keep	00	
		2A	1	00 – 13	Power On Page	1 – 20	00	
		2B	1	00 – 07	Power On Sound	1 – 8	00	
		2C	1	00 – 78	FS Control Number	Off, 1 – 118, 119 (Live Set Inc), 120 (Live Set Dec)	77	
		2D	1		reserved			
		2E	1	00 – 7F	USB Audio Volume	0 – 127	40	
		2F	1	00 – 02	Sustain Pedal Select	FC3 Half On, FC3 Half Off, FC4/5	00	

TOTAL SIZE = 48 30 (HEX)

SYSTEM

System Common

Group Number = 7F 1C, Model ID = 08

Address			Size	Data Range	Parameter Name	Description	Default (HEX)	Notes
High	Mid	Low						
20	00	00	1		reserved			
		01	1		reserved			
		02	4	00 – 00 00 – 07 00 – 0F 00 – 0F	Master Tune	-102.4 – +102.3 [cent] 1st bit3-0: bit15-12 2nd bit3-0: bit11-8 3rd bit3-0: bit 7-4 4th bit3-0: bit 3-0	00 04 00 00	
		06	1	3D – 43	Keyboard Octave Shift	-3 – 0 – +3	40	
		07	1	34 – 4C	Keyboard Transpose	-12 – +12 [semitones]	40	
		08	1	00 – 01	Controller Reset	Hold, Reset	01	
		09	1	00 – 01	Local Switch	Off, On	01	
		0A	1	00 – 0F, 7F	Tx Channel	1 – 16, Off	00	
		0B	1	00 – 10	Rx Channel	1 – 16, All	00	
		0C	1	00 – 03	MIDI Control	Off, Mode 1, Mode 2, Mode 3	00	
		0D	1		reserved			
		0E	1		reserved			
		0F	1		reserved			
		10	1	00 – 04	Keyboard Velocity Curve	Normal, Soft, Hard, Wide, Fixed	00	
		11	1	01 – 7F	Keyboard Fixed Velocity	1 – 127	40	
		12	1	00 – 01	Transmit/Receive Bank Select	Off, On	01	
		13	1	00 – 01	Transmit/Receive Program Change	Off, On	01	
		14	1		reserved			
		15	1	00 – 01	MIDI In/Out	USB Thru, In/Out	01	
		16	1	00 – 01	USB In/Out	Off, On	01	
		17	1		reserved			
		18	1		reserved			
		19	1	00 – 01	Display Lights Ins Effect	Off, On	01	
		1A	1	00 – 01	Display Lights Section	Off, On	01	
		1B	1	00 – 01	Display Lights LCD	Off, On	01	
		1C	1		reserved			
		1D	1		reserved			
		1E	1	00 – 01	Value Indication	Off, On	01	
		1F	1		reserved			
		20	1	00 – 01	SW Direction	Default, Reverse	00	
		21	1		reserved			
		22	1	00 – 3F	LCD Contrast	1 – 64	20	
		23	1	00 – 01	Panel Lock Live Set	Off, On	01	
		24	1	00 – 01	Panel Lock Section	Off, On	01	
		25	1	00 – 01	Panel Lock Effect	Off, On	01	
		26	1	00 – 01	Panel Lock Master EQ	Off, On	01	
		27	1		reserved			
		28	1	00 – 01	Section Hold	Disable, Enable	00	

System MEQ

Address			Size	Data Range	Parameter Name	Description	Default (HEX)	Notes
High	Mid	Low						
20	40	00	1	34 – 4C	EQ Gain1	-12dB – +12dB	40	
		01	1		reserved			
		02	1		reserved			
		03	1		reserved			
		04	1		reserved			
		05	1		reserved			
		06	1		reserved			
		07	1		reserved			
		08	1	34 – 4C	EQ Gain3	-12dB – +12dB	40	
		09	1	0E – 36	EQ Frequency3	100Hz – 10kHz	1C	
		0A	1		reserved			
		0B	1		reserved			
		0C	1		reserved			
		0D	1		reserved			
		0E	1		reserved			
		0F	1		reserved			
		10	1	34 – 4C	EQ Gain5	-12dB – +12dB	40	
		11	1		reserved			
		12	1		reserved			
		13	1		reserved			

TOTAL SIZE = 20 14 (HEX)

LIVE SET SOUND

Live Set Sound Common

Group Number = 7F 1C, Model ID = 08

Address			Size	Data Range	Parameter Name	Description	Default (HEX)	Notes
High	Mid	Low						
46	00	00	1	20 - 7F	Live Set Sound Name 1	32 - 127 (ASCII)	49	'l'
		01	1	20 - 7F	Live Set Sound Name 2	32 - 127 (ASCII)	6E	'n'
		02	1	20 - 7F	Live Set Sound Name 3	32 - 127 (ASCII)	69	'i'
		03	1	20 - 7F	Live Set Sound Name 4	32 - 127 (ASCII)	74	't'
		04	1	20 - 7F	Live Set Sound Name 5	32 - 127 (ASCII)	20	' '
		05	1	20 - 7F	Live Set Sound Name 6	32 - 127 (ASCII)	53	'S'
		06	1	20 - 7F	Live Set Sound Name 7	32 - 127 (ASCII)	6F	'o'
		07	1	20 - 7F	Live Set Sound Name 8	32 - 127 (ASCII)	75	'u'
		08	1	20 - 7F	Live Set Sound Name 9	32 - 127 (ASCII)	6E	'n'
		09	1	20 - 7F	Live Set Sound Name 10	32 - 127 (ASCII)	64	'd'
		0A	1	20 - 7F	Live Set Sound Name 11	32 - 127 (ASCII)	20	
		0B	1	20 - 7F	Live Set Sound Name 12	32 - 127 (ASCII)	20	
		0C	1	20 - 7F	Live Set Sound Name 13	32 - 127 (ASCII)	20	
		0D	1	20 - 7F	Live Set Sound Name 14	32 - 127 (ASCII)	20	
		0E	1	20 - 7F	Live Set Sound Name 15	32 - 127 (ASCII)	20	
		0F	1		reserved			
		10	1		reserved			
		11	1	00 - 01	Zone Mode Switch	Off, On	00	
		12	1	00 - 01	Advanced Zone Mode Switch	Off, On	00	
		13	1		reserved			
		14	1		reserved			
		15	1	34 - 4C	TG Transpose	-12 - +12	40	
		16	1	01 - 7F	Split Point	C#-2 - G8	37	
		17	1		reserved			
		18	1		reserved			
		19	1	00 - 76	FC1 Assign	0 - 118	0B	
		1A	1	00 - 76	FC2 Assign	0 - 118	04	
		1B	1		reserved			
		1C	1		reserved			
		1D	1		reserved			
		1E	1		reserved			
		1F	1		reserved			
		20	1	00 - 03	Depth Knob Section Select	All, Piano, E.Piano, Sub	00	
		21	1		reserved			
		22	1		reserved			
		23	1		reserved			
		24	1	00 - 01	Delay Switch	Off, On	01	
		25	1	00 - 01	Delay Type	Analog, Digital	00	
		26	1	00 - 7F	Delay Feedback	0 - 127	40	
		27	1	00 - 7F	Delay Time	0 - 127	40	
		28	1	00 - 01	Reverb Switch	Off, On	01	
		29	1		reserved			
		2A	1		reserved			
		2B	1	00 - 7F	Reverb Time	0 - 127	40	
		2C	1		reserved			
		2D	1		reserved			
		2E	1		reserved			
		2F	1		reserved			

TOTAL SIZE = 48 30 (HEX)

ZONE

Group Number = 7F 1C, Model ID = 08

Address			Size	Data Range	Parameter Name	Description	Default (HEX)	Notes
High	Mid	Low						
4A	zz	00	1	00 - 01	Zone Switch	off, on	00 - 01	With the default settings, only the Zone 1 is set to "on."
		01	1	00 - 0F	Transmit Channel	Ch1 - 16	00 - 03	Default settings: Zone1(0) Zone2(1) Zone3(2) Zone4(3)
		02	1	3D - 43	Transpose (Octave)	-3 - +3	40	
		03	1	35 - 4B	Transpose (Semitone)	-11 - +11	40	
		04	1	00 - 7F	Note Limit Low	C-2 - G8	00	The upper limit will be determined with "Note Limit High."
		05	1	00 - 7F	Note Limit High	C-2 - G8	7F	The Lower limit will be determined with "Note Limit Low."
		06	1		reserved			
		07	1	00 - 7F	MIDI Volume	0 - 127	64	
		08	1	00 - 7F	MIDI Pan	L64 - C - R63	40	
		09	1	00 - 7F	MIDI Bank MSB	000 - 127	00	
		0A	1	00 - 7F	MIDI Bank LSB	000 - 127	00	
		0B	1	00 - 7F	MIDI Program Number	001 - 128	00	
		0C	1	00 - 1F	Transmit Bank Select Transmit Program Change Transmit Volume Transmit Pan Transmit Note	bit0: off, on Bank Select bit1: off, on Program Change bit2: off, on Volume bit3: off, on Pan bit4: off, on Note	1F	CC#11 (Expression) will not be transmitted when the Volume is set to "off."
		0D	1	00 - 3F	Transmit PB Transmit MW Transmit FC1 Transmit FC2 Transmit FS Transmit Sus	bit0: off, on PB bit1: off, on MW bit2: off, on FC1 bit3: off, on FC2 bit4: off, on FS bit5: off, on Sus	3F	
		0E	1		reserved			
		0F	1		reserved			

TOTAL SIZE = 16 10 (HEX)

zz = Zone Number
00 - 03 (HEX)

SECTION

Section Common

Group Number = 7F 1C, Model ID = 08

Address			Size	Data Range	Parameter Name	Description	Default (HEX)	Notes
High	Mid	Low						
50	0p	00	1	00 – 0B	Current Category		00	
		01	1	00 – 7F	Category 1 Voice Number		00	
		02	1	00 – 7F	Category 2 Voice Number		00	
		03	1	00 – 7F	Category 3 Voice Number		00	
		04	1	00 – 7F	Category 4 Voice Number		00	
		05	1	00 – 7F	Advanced Sound Mode Voice Number		00	
		06	1	00 – 01	Advanced Sound Mode Switch	Off, On	00	
		07	1	00 – 01	Section Switch	Off, On	01	
		08	1	00 – 02	Split Mode	L&R, L, R	00	
		09	1	3E – 42	Octave Shift	-2 – 0 – +2	40	
		0A	1	00 – 7F	Section Volume	0 – 127	7F (Piano), 40 (EP, Sub)	
		0B	1	00 – 7F	Tone	0 – 127	40	
		0C	1		reserved			
		0D	1	28 – 58	Pitch Bend Range	-24 – 0 – +24	42	
		0E	1		reserved			
		0F	1	00 – 7F	Pitch Modulation Depth	0 – 127	00 (Piano, EP), 0A (Sub)	
		10	1		reserved			
		11	1	00 – 01	Receive Expression	Off, On	01	
		12	1	00 – 01	Receive Sustain	Off, On	01	
		13	1	00 – 01	Receive Sostenuto	Off, On	01	
		14	1	00 – 01	Receive Soft	Off, On	01	
		15	1		reserved			
		16	1	00 – 7F	Delay Depth	0 – 127	00	
		17	1	00 – 7F	Reverb Depth	0 – 127	00	

TOTAL SIZE = 24 18 (HEX)

Section Specific

Address			Size	Data Range	Parameter Name	Description	Default (HEX)	Note
High	Mid	Low						
50	1p	00	1	00 – 01	Piano Damp Resonance Switch	Off, On	00	Only effective for the Piano Section
		01	1		reserved			
		02	1		reserved			
		03	1		reserved			
		04	1	00 – 01	Piano Effect Switch	Off, On	00	Only effective for the Piano Section
		05	1	00 – 03	Piano Effect Type	Comp, Dist/OD, Drive, Chorus	00	Only effective for the Piano Section
		06	1	00 – 7F	Piano Effect Depth	0 – 127	40	Only effective for the Piano Section
		07	1		reserved			
		08	1	00 – 01	E.Piano Effect 1 Switch	Off, On	00	Only effective for the E. Piano Section
		09	1	00 – 05	E.Piano Effect 1 Type	A.Pan, Trem, R.Mod, T.Wah, P.Wah, Comp	00	Only effective for the E. Piano Section
		0A	1	00 – 7F	E.Piano Effect 1 Depth	0 – 127	40	Only effective for the E. Piano Section
		0B	1	00 – 7F	E.Piano Effect 1 Rate	0 – 127	40	Only effective for the E. Piano Section
		0C	1	00 – 01	E.Piano Effect 2 Switch	Off, On	00	Only effective for the E. Piano Section
		0D	1	00 – 05	E.Piano Effect 2 Type	Cho1, Cho2, Fla, Pha1, Pha2, Pha3	00	Only effective for the E. Piano Section
		0E	1	00 – 7F	E.Piano Effect 2 Depth	0 – 127	40	Only effective for the E. Piano Section
		0F	1	00 – 7F	E.Piano Effect 2 Speed	0 – 127	40	Only effective for the E. Piano Section
		10	1	00 – 01	E.Piano Drive Switch	Off, On	00	Only effective for the E. Piano Section
		11	1	00 – 7F	E.Piano Drive	0 – 127	40	Only effective for the E. Piano Section
		12	1		reserved			
		13	1		reserved			
		14	1	00 – 01	Sub Effect Switch	Off, On	00	Only effective for the Sub Section
		15	1	00 – 03	Sub Effect Type	Cho/Fla, Rotary, Trem, Dist/OD	00	Only effective for the Sub Section
		16	1	00 – 7F	Sub Effect Depth	0 – 127	40	Only effective for the Sub Section
		17	1	00 – 7F	Sub Effect Speed	0 – 127	40	Only effective for the Sub Section
		18	1	00 – 7F	Sub Attack	0 – 127	40	Only effective for the Sub Section
		19	1	00 – 7F	Sub Release	0 – 127	40	Only effective for the Sub Section
		1A	1		reserved			
		1B	1		reserved			

TOTAL SIZE = 28 1C (HEX)

DATA LIST

YAMAHA [Stage Piano]
Model CP88/CP73 MIDI Implementation Chart

Date :29-NOV-2017
Version : 1.0

Function...	Transmitted	Recognized	Remarks
Basic Channel Default Changed	1 - 16 1 - 16	1 - 16 1 - 16	Memorized
Mode Default Messages Altered	3 X *****	3 X X	Memorized
Note Number : True voice	0 - 127 *****	0 - 127 0 - 127	
Velocity Note ON Note OFF	O 9nH,v=1-127 X 8nH,v=64	O 9nH,v=1-127 O 9nH,v=0 or 8nH	
After Touch Key's Ch's	X X	X X	
Pitch Bend	O	O	
Control Change	0,32 *2 1 O 7,11,67,84 X 64 O *2 66 X *2 12-31 O *1 68,72,73 O *1 75-83,85-93 O *1 102-118 O *1 1-118 O *3	O *2 O O O *2 O *2 O *1 O *1 O *1 O *1 X	Bank Select Sustain Sw Sostenuto
Prog Change : True #	O 0 - 127 *2	O 0 - 7 *2	
System Exclusive	O	O	
Common : Song Pos. : Song Sel. : Tune	X X X	X X X	
System : Clock Real Time : Commands	X X	X X	
Aux : All Sound Off : Reset All Cntrls : Local ON/OFF Mes- : All Notes OFF sages: Active Sense : Reset	X X X X O X	O (120) O (121) X O (123-125) O X	
Notes: *1 receive/transmit if MIDI control mode is on. *2 receive/transmit if switch is on. *3 transmit if assigned to foot controllers.			

Mode 1 : OMNI ON , POLY Mode 2 : OMNI ON , MONO O : Yes
 Mode 3 : OMNI OFF, POLY Mode 4 : OMNI OFF, MONO X : No

MEMO

MEMO

Die Einzelheiten zu Produkten sind bei Ihrer unten aufgeführten Niederlassung und bei Yamaha Vertragshändlern in den jeweiligen Bestimmungsländern erhältlich.

Подробные сведения об инструменте можно получить у местного представителя корпорации Yamaha или уполномоченного дистрибьютора, указанного в следующем списке.

NORTH AMERICA

CANADA

Yamaha Canada Music Ltd.
135 Milner Avenue, Toronto, Ontario M1S 3R1,
Canada
Tel: +1-416-298-1311

U.S.A.

Yamaha Corporation of America
6600 Orangethorpe Avenue, Buena Park, CA 90620,
U.S.A.
Tel: +1-714-522-9011

CENTRAL & SOUTH AMERICA

MEXICO

Yamaha de México, S.A. de C.V.
Av. Insurgentes Sur 1647 Piso 9, Col. San José
Insurgentes, Delegación Benito Juárez, México,
D.F., C.P. 03900, México
Tel: +52-55-5804-0600

BRAZIL

Yamaha Musical do Brasil Ltda.
Rua Fidêncio Ramos, 302 – Cj 52 e 54 – Torre B –
Vila Olímpia – CEP 04551-010 – São Paulo/SP,
Brazil
Tel: +55-11-3704-1377

ARGENTINA

**Yamaha Music Latin America, S.A.,
Sucursal Argentina**
Olga Cossettini 1553, Piso 4 Norte,
Madero Este-C1107CEK,
Buenos Aires, Argentina
Tel: +54-11-4119-7000

PANAMA AND OTHER LATIN

AMERICAN COUNTRIES/ CARIBBEAN COUNTRIES

Yamaha Music Latin America, S.A.
Edif. Torre Banco General, F7, Urb. Marbella,
Calle 47 y Aquilino de la Guardia, Panama,
P.O.Box 0823-05863, Panama, Rep.de Panama
Tel: +507-269-5311

EUROPE

THE UNITED KINGDOM/IRELAND

Yamaha Music Europe GmbH (UK)
Sherbourne Drive, Tilbrook, Milton Keynes,
MK7 8BL, U.K.
Tel: +44-1908-366700

GERMANY

Yamaha Music Europe GmbH
Siemensstrasse 22-34, 25462 Rellingen, Germany
Tel: +49-4101-303-0

SWITZERLAND/LIECHTENSTEIN

**Yamaha Music Europe GmbH, Branch
Switzerland in Thalwil**
Seestrasse 18a, 8800 Thalwil, Switzerland
Tel: +41-44-3878080

AUSTRIA/CROATIA/CZECH REPUBLIC/ HUNGARY/ROMANIA/SLOVAKIA/ SLOVENIA

Yamaha Music Europe GmbH, Branch Austria
Schleiergasse 20, 1100 Wien, Austria
Tel: +43-1-60203900

POLAND

**Yamaha Music Europe GmbH
Sp.z o.o. Oddział w Polsce**
ul. Wielicka 52, 02-657 Warszawa, Poland
Tel: +48-22-880-08-88

BULGARIA

Dinacord Bulgaria LTD.
Bul.Iskarsko Schose 7 Targowski Zentar Ewropa
1528 Sofia, Bulgaria
Tel: +359-2-978-20-25

MALTA

Olimpus Music Ltd.
Valletta Road, Mosta MST9010, Malta
Tel: +356-2133-2093

NETHERLANDS/BELGIUM/ LUXEMBOURG

Yamaha Music Europe, Branch Benelux
Clarissenhof 5b, 4133 AB Vianen, The Netherlands
Tel: +31-347-358040

FRANCE

Yamaha Music Europe
7 rue Ambroise Croizat, Zone d'activités de Pariest,
77183 Croissy-Beaubourg, France
Tel: +33-1-6461-4000

ITALY

Yamaha Music Europe GmbH, Branch Italy
Via Tinelli N.67/69 20855 Gerno di Lesmo (MB),
Italy
Tel: +39-039-9065-1

SPAIN/PORTUGAL

**Yamaha Music Europe GmbH Ibérica, Sucursal
en España**
Ctra. de la Coruña km. 17,200, 28231
Las Rozas de Madrid, Spain
Tel: +34-91-639-88-88

GREECE

Philippos Nakas S.A. The Music House
19th klm. Leof. Lavriou 190 02 Peania – Attiki,
Greece
Tel: +30-210-6686260

SWEDEN

**Yamaha Music Europe GmbH Germany filial
Scandinavia**
JA Wettergrensgata 1, 400 43 Göteborg, Sweden
Tel: +46-31-89-34-00

DENMARK

**Yamaha Music Denmark,
Fillial of Yamaha Music Europe GmbH, Tyskland**
Generatorvej 8C, ST. TH., 2860 Søborg, Denmark
Tel: +45-44-92-49-00

FINLAND

F-Musiikki Oy
Antaksentie 4
FI-01510 Vantaa, Finland
Tel: +358 (0)96185111

NORWAY

**Yamaha Music Europe GmbH Germany -
Norwegian Branch**
Grini Næringspark 1, 1332 Østerås, Norway
Tel: +47-6716-7800

ICELAND

Hljóðfaerahusid Ehf.
Sidumula 20
IS-108 Reykjavik, Iceland
Tel: +354-525-5050

CYPRUS

Nakas Music Cyprus Ltd.
Nikis Ave 2k
1086 Nicosia
Tel: +357-22-511080
Major Music Center
21 Ali Riza Ave. Ortakoy
P.O.Box 475 Lefkoşa, Cyprus
Tel: (392) 227 9213

RUSSIA

Yamaha Music (Russia) LLC.
Room 37, entrance 7, bld. 7, Kievskaya street,
Moscow, 121059, Russia
Tel: +7-495-626-5005

OTHER EUROPEAN COUNTRIES

Yamaha Music Europe GmbH
Siemensstrasse 22-34, 25462 Rellingen, Germany
Tel: +49-4101-303-0

AFRICA

Yamaha Music Gulf FZE
JAFZA-16, Office 512, P.O.Box 17328,
Jebel Ali FZE, Dubai, UAE
Tel: +971-4-801-1500

MIDDLE EAST

TURKEY

Yamaha Music Europe GmbH
Merkezi Almanya Türkiye İstanbul Şubesi
Maslak Meydan Sokak, Spring Giz Plaza Bagimsiz
Böl. No:3, Sariyer İstanbul, Turkey
Tel: +90-212-999-8010

ISRAEL

RBX International Co., Ltd.
P.O Box 10245, Petach-Tikva, 49002
Tel: (972) 3-925-6900

OTHER COUNTRIES

Yamaha Music Gulf FZE
JAFZA-16, Office 512, P.O.Box 17328,
Jebel Ali FZE, Dubai, UAE
Tel: +971-4-801-1500

ASIA

THE PEOPLE'S REPUBLIC OF CHINA

Yamaha Music & Electronics (China) Co., Ltd.
2F, Yunhedasha, 1818 Xinzha-lu, Jingan-qu,
Shanghai, China
Tel: +86-400-051-7700

HONG KONG

Tom Lee Music Co., Ltd.
11/F., Silvercord Tower 1, 30 Canton Road,
Tsimshatsui, Kowloon, Hong Kong
Tel: +852-2737-7688

INDIA

Yamaha Music India Private Limited
P-401, JMD Megapolis, Sector-48, Sohna Road,
Gurgaon-122018, Haryana, India
Tel: +91-124-485-3300

INDONESIA

PT. Yamaha Musik Indonesia (Distributor)
Yamaha Music Center Bldg. Jalan Jend. Gatot
Subroto Kav. 4, Jakarta 12930, Indonesia
Tel: +62-21-520-2577

KOREA

Yamaha Music Korea Ltd.
11F, Prudential Tower, 298, Gangnam-daero,
Gangnam-gu, Seoul, 06253, Korea
Tel: +82-2-3467-3300

MALAYSIA

Yamaha Music (Malaysia) Sdn. Bhd.
No.8, Jalan Perbandaran, Kelana Jaya, 47301
Petaling Jaya, Selangor, Malaysia
Tel: +60-3-78030900

SINGAPORE

Yamaha Music (Asia) Private Limited
Block 202 Hougang Street 21, #02-00,
Singapore 530202, Singapore
Tel: +65-6740-9200

TAIWAN

Yamaha Music & Electronics Taiwan Co., Ltd.
2F., No.1, Yuandong Rd., Banqiao Dist.,
New Taipei City 22063, Taiwan (R.O.C.)
Tel: +886-2-7741-8888

THAILAND

Siam Music Yamaha Co., Ltd.
3, 4, 15, 16th Fl., Siam Motors Building,
891/1 Rama 1 Road, Wangmai,
Pathumwan, Bangkok 10330, Thailand
Tel: +66-2215-2622

VIETNAM

Yamaha Music Vietnam Company Limited
15th Floor, Nam A Bank Tower, 201-203 Cach
Mang Thang Tam St., Ward 4, Dist.3,
Ho Chi Minh City, Vietnam
Tel: +84-28-3818-1122

OTHER ASIAN COUNTRIES

[https://asia-latinamerica-mea.yamaha.com/
index.html](https://asia-latinamerica-mea.yamaha.com/index.html)

OCEANIA

AUSTRALIA

Yamaha Music Australia Pty. Ltd.
Level 1, 80 Market Street, South Melbourne,
VIC 3205 Australia
Tel: +61-3-9693-5111

NEW ZEALAND

Music Works LTD
P.O.BOX 6246 Wellesley, Auckland 4680,
New Zealand
Tel: +64-9-634-0099

COUNTRIES AND TRUST

TERRITORIES IN PACIFIC OCEAN

[https://asia-latinamerica-mea.yamaha.com/
index.html](https://asia-latinamerica-mea.yamaha.com/index.html)

