

INVOTONE

Руководство пользователя

Профессиональные активные мониторы DSX12CMA



ООО «ИНВАСК»

Адрес: 143406, Московская область, Красногорск, ул. Ленина, дом 3 Б

Тел. (495) 565-0161 (многоканальный)

Факс (495) 565-0161, доб. 105

<http://www.invask.ru> e-mail: invask@invask.ru

Сервис-центр «ИНВАСК»

Адрес: 143400, Московская область, Красногорск, Коммунальный квартал, дом.

20 Тел. (495) 563-8420, (495) 564-5228 e-mail: service@invask.ru

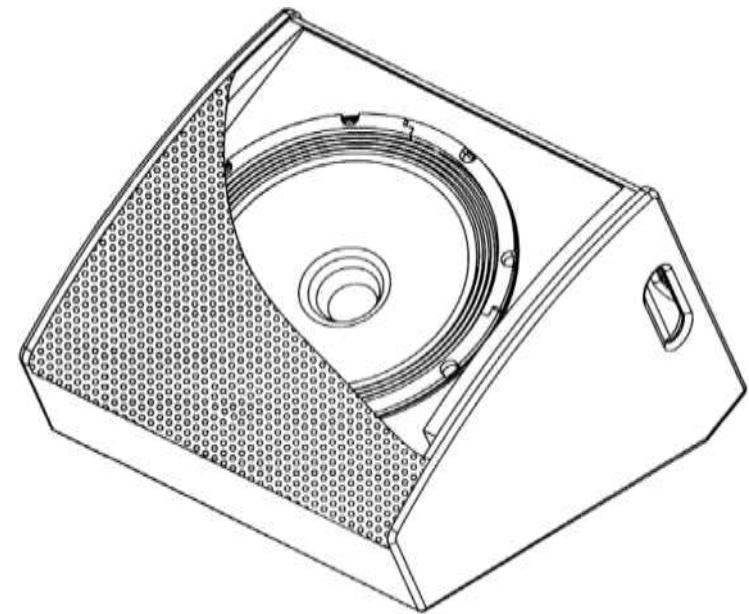

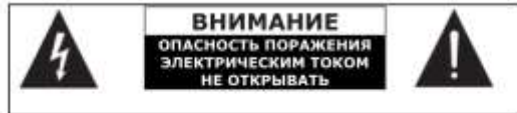

ТРЕБОВАНИЯ БЕЗОПАСНОСТИ



ДЛЯ СНИЖЕНИЯ РИСКА ПОРАЖЕНИЯ ЭЛЕКТРИЧЕСКИМ ТОКОМ, ПОЖАЛУЙСТА, НЕ ОТКРЫВАЙТЕ КРЫШКУ ИЛИ ЗАДНЮЮ ПАНЕЛЬ ДАННОГО ОБОРУДОВАНИЯ. ВНУТРИ ОБОРУДОВАНИЯ НЕТ ДЕТАЛЕЙ, ОБСЛУЖИВАЕМЫХ ПОЛЬЗОВАТЕЛЕМ. ДЛЯ ОБСЛУЖИВАНИЯ, ОБРАЩАЙТЕСЬ В АВТОРИЗОВАННЫЕ СЕРВИСНЫЕ ЦЕНТРЫ.

 Этот символ, где бы он ни находился, предупреждает вас о наличии незаизолированного и опасного напряжения в корпусе изделия. Эти напряжения, могут быть достаточными, для возникновения риска поражения электрическим током или смерти.

 Этот символ, где бы он ни находился, предупреждает о важных инструкциях по эксплуатации и техническому обслуживанию. Пожалуйста, прочтите.

 Терминал защитного заземления

 AC сеть (переменный ток)

 Опасный контакт

ON: Обозначает что устройство включено
OFF: Обозначает что устройство отключено

ВНИМАНИЕ
Описание мер предосторожности, которые необходимо соблюдать, чтобы предотвратить повреждение продукта.

1. Внимательно прочитайте данное руководство перед началом работы.
2. Храните данное руководство в надежном месте.
3. Будьте в курсе всех предупреждений связанных с применением этого символа.
4. Оберегайте оборудование от воды и влаги.
5. Очищайте оборудование только сухой тканью. Не используйте растворитель или другие химикаты.
6. Не допускайте попадания влаги и не накрывайте вентиляционные отверстия. Устанавливайте оборудование только в соответствии с инструкциями изготовителя.
7. Шнуры питания разработаны для обеспечения вашей безопасности. Не удаляйте заземление! Если вилка не подходит к вашей розетке переменного тока, посоветуйтесь с квалифицированным электриком. Защитите шнур питания и оберегайте его от любого физического воздействия, чтобы избежать риска поражения электрическим током. Не ставьте тяжелые предметы на шнур питания, это может привести к поражению электрическим током или пожару.
8. Отключайте оборудование от сети, если оно не используется длительное время, а так же во время грозы.
9. Доверяйте любое обслуживание только квалифицированному персоналу. Не выполняйте никаких действий по обслуживанию, кроме тех инструкций, которые содержатся в данном Руководстве пользователя.
10. Для предотвращения пожара и повреждения изделия используйте только рекомендуемый тип предохранителя, как указано в данном руководстве. Не допускайте короткого замыкания держателя предохранителя. Перед заменой предохранителя, убедитесь, что устройство выключено и отключено от сети переменного тока.

ПРЕДУПРЕЖДЕНИЕ

Для снижения риска поражения электрическим током и возгорания, не подвергайте это оборудование воздействию влаги или дождя.



Данный продукт не должен утилизироваться вместе с бытовыми отходами, а должен утилизироваться отдельно.

11. Перемещение оборудования осуществляется только с помощью тележки, стэнда, штатива, кронштейна, указанного изготовителем или которые продаются вместе с оборудованием. При использовании тележки, будьте осторожны при перемещении тележки / оборудования, чтобы избежать возможных травм из-за опрокидывания.



12. Постоянная потеря слуха может быть вызвана воздействием чрезвычайно высокого уровня шума. Комиссия по Безопасности и гигиене труда администрации правительства (OSHA) определили допустимые уровни шума при работе.

Они показаны в следующей таблице:

Часов в день	SPL	Например
8	90	Небольшой концерт
6	92	Поезд
4	95	Поезд метро
3	97	Студийные мониторы
2	100	Концерт классической музыки
1,5	102	
1	105	
0,5	110	
0,25 или менее	115	Рок-концерт

Согласно OSHA, воздействие высокого уровня звукового давления, превышающего эти пределы, может привести к потере здоровья. Чтобы избежать потенциального ущерба здоровью, персоналу обслуживающему оборудование, способное генерировать высокие уровни звукового давления, рекомендуется использовать специальные средства защиты органов слуха.

Устройство должно быть подключено к розетке с защитным заземлением.

Вилка шнура питания оборудования или устройства, которое используются в качестве устройства отключения от сети питания, должны быть легко доступны.

Оглавление

1. ВВЕДЕНИЕ	4
2. ОСОБЕННОСТИ	4
3. ПОЛЕЗНАЯ ИНФОРМАЦИЯ	4
4. ОСНОВНЫЕ ЭЛЕМЕНТЫ	5
5. УСТАНОВКА И СХЕМЫ ПОДКЛЮЧЕНИЯ	5
6. КАБЕЛИ ПОДКЛЮЧЕНИЯ	7
7. АМПЛИТУДНО ЧАСТОТНЫЕ ХАРАКТЕРИСТИКИ	8
8. ТЕХНИЧЕСКАЯ ХАРАКТЕРИСТИКА	9

ВВЕДЕНИЕ

Благодарим Вас за покупку нашей универсальной системы мониторинга DSX12CMA, которая разработана для точного воспроизведения музыкального материала. DSX12CMA – это компактный сценический монитор небольшого размера, использующий трапециевидную конфигурацию, которая значительно снижает резонанс стоячих волн в корпусе. Акустическая система может быть использована со стандартными стойками для акустических систем, что обеспечивает дополнительную гибкость в применении. Двухполосный коаксиальный громкоговоритель размером 12" и двухполосный, цифровой усилитель с импульсным блоком питания обеспечивают непревзойденное качество работы в одном из самых легких в мире корпусов такого типа.

Еще одна полезная особенность акустической системы DSX12CMA - встроенная схема с двумя предустановками EQ для возможной работы как Monitor или FOH.

Наслаждайтесь вашим DSX12CMA и обязательно прочитайте это руководство перед эксплуатацией системы.

Еще раз спасибо за выбор нашего продукта InvoTone.

Особенности:

Активные мониторы DSX12CMA имеют следующие особенности:

- Маленькие и компактные сценические мониторы;
- Трапециевидный корпус уменьшает резонанс от стоячей волны;
- Используется высокоплотная матричная аэрозольная краска;
- Фланец монитора обеспечивает быстрый и гибкий монтаж;
- Используются высококачественные компрессионные драйверы и НЧ втуферы с увеличенной экскурсией диффузора
- FOH / Monitor пресеты.

ЭЛЕМЕНТЫ УПРАВЛЕНИЯ

DSX12CMA

1. Кнопка включения
2. Переключатель напряжения между 110-120V и 220-240V
3. Разъем подключения кабеля питания с предохранителем
4. Переключатель Monitor/FOH
5. Переключатель контура
6. Регулятор громкости
7. Индикатор лимитера-красный LED.
Индикатор питания-зеленый LED
8. Разъем LINK на XLR разъеме
9. LINE IN at -6dBu on COMBO connector
10. Индикатор питания

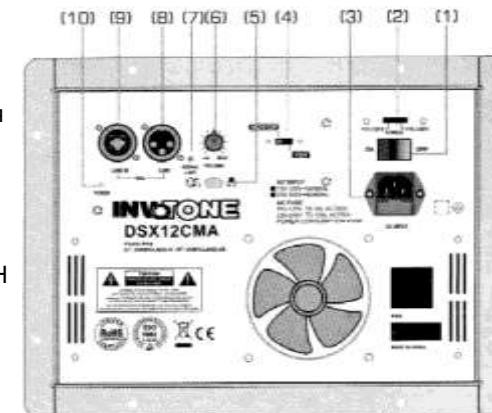

Установка и подключение

Выполните первоначальные подключения при выключенном оборудовании и убедитесь, что все основные регуляторы громкости полностью выключены.

- 1) Подключите одну сторону сигнального кабеля вашего микшера к выходам AUX / Monitor (с 1/4-дюймовым гнездом или XLR), а другую сторону кабеля к линейному входу (COMBO) вашего DSX12CMA (с 1 / 4 "Джек или XLR)
- 2) Подключите шнур питания к электросети.
- 3) Сначала включите ваш микшер, затем монитор DSX12CMA.
- 4) Включите регулятор громкости шкафов DSX12CMA.
- 5) Используйте функцию PFL, чтобы получить правильный уровень входного сигнала для микшера, и отрегулируйте регулятор Main Mix Level, чтобы достичь желаемого выходного уровня.
- 6) После использования сначала выключите активные громкоговорители, а затем микшер.

Установка и подключение

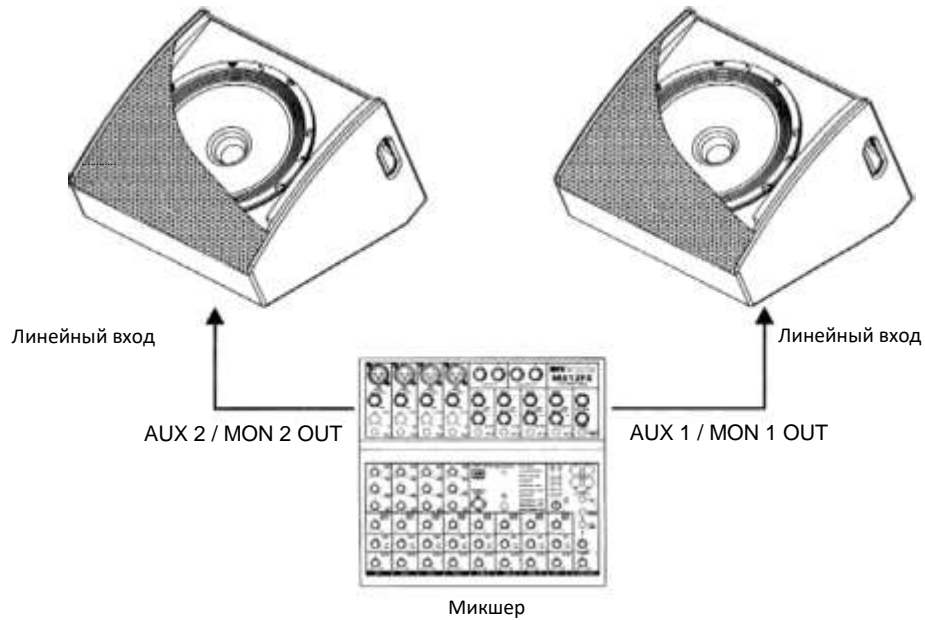

Кабели подключения

Можно использовать, как 1/4" TRS разъем JACK, так и разъем XLR, соответственно используя при этом симметричный и несимметричный режим работы. Подключите систему используя следующие примеры подключения:

Для 1/4" TRS JACK



Для XLR разъема

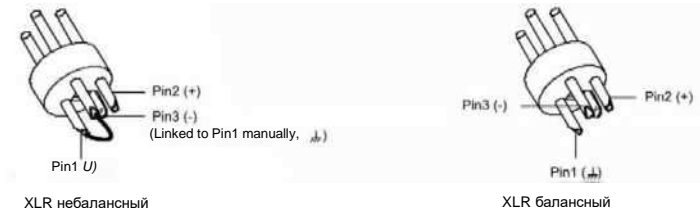

В случае линейного подключения

Для этого типа подключения в устройстве предусмотрены разъемы 1/4" TRS и XLR для простого взаимодействия с большинством аудиоустройств. Следуйте приведенным ниже примерам конфигурации для вашего конкретного подключения.

•Балансное

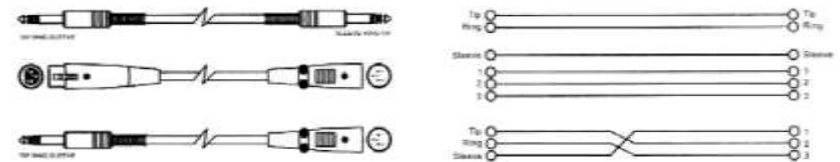

•Небалансное

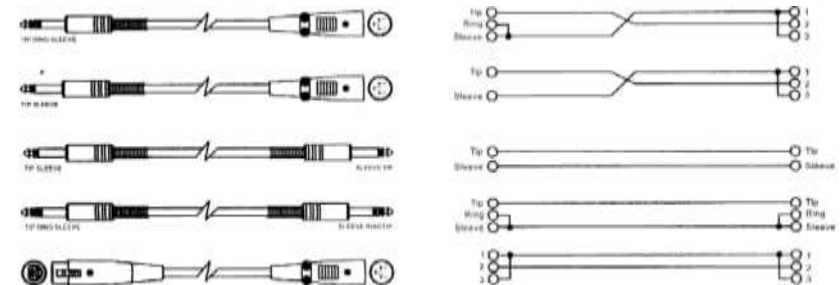

АМПЛИТУДНО-ЧАСТОТНАЯ ХАРАКТЕРИСТИКА

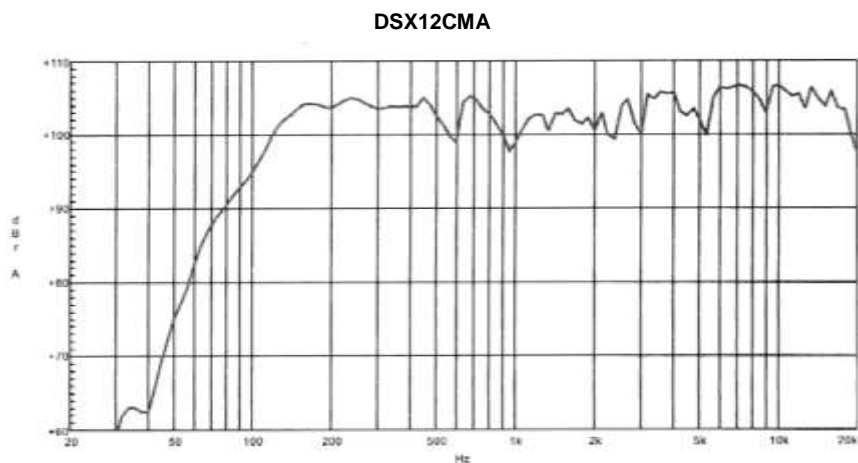

ТЕХНИЧЕСКАЯ ХАРАКТЕРИСТИКА

Модель:	DSX12CMA
Тип системы:	2-х полосная акустическая система
Коаксиальный динамик:	12" НЧ вуфер с 1" ВЧ драйвер, горн70°Г x 70°В
Частотный диапазон (-6dB):	60Гц-20кГц
Макс. SPL:	121dB (на1м)
Усилитель:	Би-амп, НЧ-350Вт/ Класс D, ВЧ-65Вт/Класс АВ
Разъемы:	Вход комбинированный JACK-XLR /Link с XLR
Внешнее управление:	Уровень громкости/FOH&Monitor пресеты/ питание зеленый LED/ лимитер с краснымLED
Электронная защита:	Перегрев/Перегрузка/Встроенный лимитер/Компрессор
Тип корпуса:	МДФ корпус с краской устойчивой к царапинам, металлическая решетка, резиновые ножки, две ручки для переноски
Блок питания:	110-120В~50/60Гц / 220-240В~50/60Гц (переключаемый)
Размеры:	313мм x 393мм x 513 мм
Вес нетто:	13.89 кг