



**POWERED SPEAKER SYSTEM**  
**DXRmkII series**

---

**DXR15 mkII**

**DXR12 mkII**

**DXR10 mkII**

**DXR8 mkII**

---

EN  
DE  
FR  
ES  
PT  
IT  
RU  
ZH  
JA

**Owner's Manual**

---

**Bedienungsanleitung**

---

**Mode d'emploi**

---

**Manual de instrucciones**

---

**Manual do Proprietário**

---

**Manuale di istruzioni**

---

**Руководство пользователя**

---

**使用说明书**

---

**取扱説明書**

---

English

Deutsch

Français

Español

Português

Italiano

Русский

中文

日本語

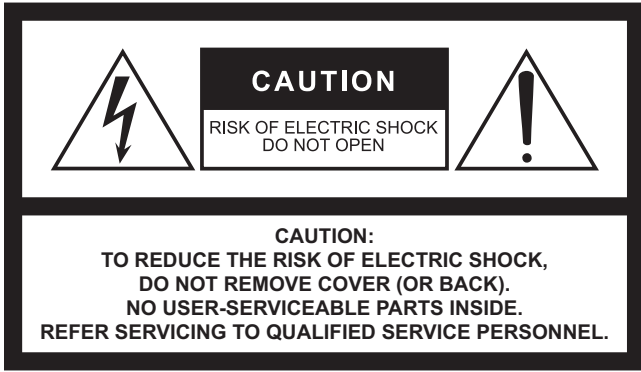

The above warning is located on the rear of the unit.



L'avertissement ci-dessus est situé sur l'arrière de l'unité.

## Explanation of Graphical Symbols Explication des symboles



The lightning flash with arrowhead symbol within an equilateral triangle is intended to alert the user to the presence of uninsulated “dangerous voltage” within the product’s enclosure that may be of sufficient magnitude to constitute a risk of electric shock to persons.  
L'éclair avec une flèche à l'intérieur d'un triangle équilatéral est destiné à attirer l'attention de l'utilisateur sur la présence d'une « tension dangereuse » non isolée à l'intérieur de l'appareil, pouvant être suffisamment élevée pour constituer un risque d'électrocution.



The exclamation point within an equilateral triangle is intended to alert the user to the presence of important operating and maintenance (servicing) instructions in the literature accompanying the product.

Le point d'exclamation à l'intérieur d'un triangle équilatéral est destiné à attirer l'attention de l'utilisateur sur la présence d'instructions importantes sur l'emploi ou la maintenance (réparation) de l'appareil dans la documentation fournie.

## IMPORTANT SAFETY INSTRUCTIONS

- 1 Read these instructions.
- 2 Keep these instructions.
- 3 Heed all warnings.
- 4 Follow all instructions.
- 5 Do not use this apparatus near water.
- 6 Clean only with dry cloth.
- 7 Do not block any ventilation openings. Install in accordance with the manufacturer's instructions.
- 8 Do not install near any heat sources such as radiators, heat registers, stoves, or other apparatus (including amplifiers) that produce heat.
- 9 Do not defeat the safety purpose of the polarized or grounding-type plug. A polarized plug has two blades with one wider than the other. A grounding type plug has two blades and a third grounding prong. The wide blade or the third prong are provided for your safety. If the provided plug does not fit into your outlet, consult an electrician for replacement of the obsolete outlet.
- 10 Protect the power cord from being walked on or pinched particularly at plugs, convenience receptacles, and the point where they exit from the apparatus.
- 11 Only use attachments/accessories specified by the manufacturer.
- 12 Use only with the cart, stand, tripod, bracket, or table specified by the manufacturer, or sold with the apparatus. When a cart is used, use caution when moving the cart/apparatus combination to avoid injury from tip-over.
- 13 Unplug this apparatus during lightning storms or when unused for long periods of time.
- 14 Refer all servicing to qualified service personnel. Servicing is required when the apparatus has been damaged in any way, such as power-supply cord or plug is damaged, liquid has been spilled or objects have fallen into the apparatus, the apparatus has been exposed to rain or moisture, does not operate normally, or has been dropped.



### WARNING

TO REDUCE THE RISK OF FIRE OR ELECTRIC SHOCK, DO NOT EXPOSE THIS APPARATUS TO RAIN OR MOISTURE.

(UL60065\_03)

## PRÉCAUTIONS CONCERNANT LA SÉCURITÉ

- 1 Lire ces instructions.
- 2 Conserver ces instructions.
- 3 Tenir compte de tous les avertissements.
- 4 Suivre toutes les instructions.
- 5 Ne pas utiliser ce produit à proximité d'eau.
- 6 Nettoyer uniquement avec un chiffon propre et sec.
- 7 Ne pas bloquer les orifices de ventilation. Installer l'appareil conformément aux instructions du fabricant.
- 8 Ne pas installer l'appareil à proximité d'une source de chaleur comme un radiateur, une bouche de chaleur, un poêle ou tout autre appareil (y compris un amplificateur) produisant de la chaleur.
- 9 Ne pas modifier le système de sécurité de la fiche polarisée ou de la fiche de terre. Une fiche polarisée dispose de deux broches dont une est plus large que l'autre. Une fiche de terre dispose de deux broches et d'une troisième pour le raccordement à la terre. Cette broche plus large ou cette troisième broche est destinée à assurer la sécurité de l'utilisateur. Si la fiche équipant l'appareil n'est pas compatible avec les prises de courant disponibles, faire remplacer les prises par un électricien.
- 10 Acheminer les cordons d'alimentation de sorte qu'ils ne soient pas piétinés ni coincés, en faisant tout spécialement attention aux fiches, prises de courant et au point de sortie de l'appareil.
- 11 Utiliser exclusivement les fixations et accessoires spécifiés par le fabricant.
- 12 Utiliser exclusivement le chariot, le stand, le trépied, le support ou la table recommandés par le fabricant ou vendus avec cet appareil. Si l'appareil est posé sur un chariot, déplacer le chariot avec précaution pour éviter tout risque de chute et de blessure.
- 13 Débrancher l'appareil en cas d'orage ou lorsqu'il doit rester hors service pendant une période prolongée.
- 14 Confier toute réparation à un personnel qualifié. Faire réparer l'appareil s'il a subi tout dommage, par exemple si la fiche ou le cordon d'alimentation est endommagé, si du liquide a coulé ou des objets sont tombés à l'intérieur de l'appareil, si l'appareil a été exposé à la pluie ou à de l'humidité, si l'appareil ne fonctionne pas normalement ou est tombé.



### AVERTISSEMENT

POUR RÉDUIRE LES RISQUES D'INCENDIE OU DE DÉCHARGE ÉLECTRIQUE, N'EXPOSEZ PAS CET APPAREIL À LA PLUIE OU À L'HUMIDITÉ.

(UL60065\_03)

## FCC INFORMATION (U.S.A.)

### 1. IMPORTANT NOTICE: DO NOT MODIFY THIS UNIT!

This product, when installed as indicated in the instructions contained in this manual, meets FCC requirements. Modifications not expressly approved by Yamaha may void your authority, granted by the FCC, to use the product.

**2. IMPORTANT:** When connecting this product to accessories and/or another product use only high quality shielded cables. Cable/s supplied with this product MUST be used. Follow all installation instructions. Failure to follow instructions could void your FCC authorization to use this product in the USA.

**3. NOTE:** This product has been tested and found to comply with the requirements listed in FCC Regulations, Part 15 for Class "B" digital devices. Compliance with these requirements provides a reasonable level of assurance that your use of this product in a residential environment will not result in harmful interference with other electronic devices. This equipment generates/uses radio frequencies and, if not installed and used according to the instructions found in the users manual, may cause interference harmful to the operation of other electronic devices. Compliance with FCC regulations does not guarantee

that interference will not occur in all installations. If this product is found to be the source of interference, which can be determined by turning the unit "OFF" and "ON", please try to eliminate the problem by using one of the following measures:

Relocate either this product or the device that is being affected by the interference.

Utilize power outlets that are on different branch (circuit breaker or fuse) circuits or install AC line filter/s.

In the case of radio or TV interference, relocate/reorient the antenna. If the antenna lead-in is 300 ohm ribbon lead, change the lead-in to co-axial type cable.

If these corrective measures do not produce satisfactory results, please contact the local retailer authorized to distribute this type of product. If you can not locate the appropriate retailer, please contact Yamaha Corporation of America, Electronic Service Division, 6600 Orangethorpe Ave, Buena Park, CA90620

The above statements apply ONLY to those products distributed by Yamaha Corporation of America or its subsidiaries.

\* This applies only to products distributed by Yamaha Corporation of America.

(class B)

### COMPLIANCE INFORMATION STATEMENT (Supplier's declaration of conformity procedure)

Responsible Party : Yamaha Corporation of America  
Address : 6600 Orangethorpe Ave., Buena Park, Calif. 90620  
Telephone : 714-522-9011  
Type of Equipment : Powered Speaker System  
Model Name : DXR15mkII, DXR12mkII, DXR10mkII, DXR8mkII

This device complies with Part 15 of the FCC Rules.

Operation is subject to the following two conditions:

- 1) this device may not cause harmful interference, and
- 2) this device must accept any interference received including interference that may cause undesired operation.

\* This applies only to products distributed by  
Yamaha Corporation of America.

(FCC SDoC)

# МЕРЫ БЕЗОПАСНОСТИ

## ВНИМАТЕЛЬНО ПРОЧИТАЙТЕ, ПРЕЖДЕ ЧЕМ ПРИСТУПАТЬ К ЭКСПЛУАТАЦИИ

Сохраните это руководство, чтобы можно было обращаться к нему в дальнейшем.

Эта активная акустическая система рассчитана на использование с профессиональной звуковой аппаратурой. Не используйте данное изделие не по назначению. Лица, не знакомые с эксплуатацией изделия или не способные соблюдать правила, приведенные в данном руководстве, например дети, должны пользоваться изделием под наблюдением ответственных лиц в целях обеспечения безопасности.



### ПРЕДУПРЕЖДЕНИЕ

**Во избежание получения серьезных травм вплоть до наступления смерти от удара электрическим током, а также во избежание короткого замыкания, повреждения оборудования, пожара и прочих происшествий, неукоснительно соблюдайте основные меры безопасности, перечисленные ниже. Они включают перечисленные ниже меры, но не ограничиваются ими.**

#### Внештатные ситуации

- При возникновении любой из указанных ниже проблем немедленно отключите питание изделия и отсоедините кабель питания от электросети.
  - Износ или повреждение кабеля питания или штекера.
  - Появление необычного запаха или дыма.
  - В изделие попали посторонние предметы или вода.
  - Во время эксплуатации изделия внезапно пропадает звук.
  - Трещины или другие видимые повреждения на изделии.
 Затем передайте изделие для осмотра или ремонта специалистам центра технического обслуживания корпорации Yamaha.

#### Электропитание/кабель питания

- Кабель питания не должен находиться рядом с источниками тепла (нагревателями, радиаторами и др.). Не допускайте также чрезмерного сгибания и повреждения кабеля, не ставьте на него тяжелые предметы и держите его в таком месте, где на него нельзя наступить, задеть ногой или что-нибудь по нему перекачать.
- Используйте только напряжение, соответствующее изделию. Нужное напряжение указано на табличке изделия.
- Используйте только кабель питания/штекер, входящие в комплект поставки.
 

Если изделие будет использоваться в другой географической области, чем та, где оно куплено, прилагаемый кабель питания может не подойти. Свяжитесь с региональным дилером Yamaha.
- Периодически проверяйте сетевую вилку адаптера и очищайте ее от накопившейся пыли и грязи.
- Для предотвращения поражения электрическим током или возникновения пожара полностью вставляйте вилку в розетку.

- При установке изделия убедитесь в том, что используемая розетка легкодоступна. При возникновении какого-либо сбоя или неисправности немедленно отключите питание выключателем и отсоедините кабель питания от розетки электросети переменного тока. Даже если выключатель питания находится в выключенном положении, до тех пор, пока кабель питания не отключен от розетки электросети, изделие остается подключенным к источнику питания.
- Отключайте изделие от электросети, если планируете не использовать его в течение длительного времени.
- Не прикасайтесь к изделию или к вилке во время грозы.
- Подключайте только к розетке электросети с соответствующим напряжением и заземлением. Неправильное заземление может вызвать поражение электрическим током, пожар или повреждение оборудования.

#### Не открывать

- В данном устройстве нет компонентов, которые должен обслуживать пользователь. Не разбирайте и не изменяйте внутренние компоненты.

#### Беречь от воды/Беречь от огня

- Не допускайте попадания изделия под дождь, не пользуйтесь им рядом с водой, в условиях сырости или повышенной влажности. Не ставьте на него емкости с жидкостью (вазы, бутылки или стаканы), которая может пролиться и попасть в отверстие.
- Ни в коем случае не вставляйте и не вынимайте сетевую вилку изделия мокрыми руками.
- Не размещайте горячие предметы или открытый огонь рядом с изделием, поскольку это может привести к возгоранию.

#### Потеря слуха

- Перед включением или выключением питания устройств убедитесь, что все регуляторы громкости установлены на минимальное значение. В противном случае это может привести к потере слуха, поражению электрическим током или повреждению устройства.
- При включении питания аудиосистемы всегда включайте данное изделие ПОСЛЕДНИМ, чтобы избежать потери слуха и повреждения динамиков. При выключении питания данное изделие должен выключаться ПЕРВЫМ по той же причине.



### ВНИМАНИЕ!

**Во избежание нанесения серьезных травм себе и окружающим, в обязательном порядке соблюдайте основные правила безопасности. Они включают перечисленные ниже меры, но не ограничиваются ими.**

#### Электропитание/кабель питания

- При отключении кабеля от изделия или от электросети беритесь за вилку, а не за кабель. Иначе можно повредить кабель.

#### Размещение и подключение

- Не ставьте изделие в неустойчивое положение и не размещайте его в местах с сильной вибрацией, так как это может привести к его падению и стать причиной травмы.
- Храните изделие в недоступном для детей месте. Данное изделие не рекомендуется использовать в местах, где могут присутствовать дети.

- Не закрывайте вентиляционные отверстия. Для предотвращения существенного повышения температуры внутри корпуса на передней панели изделия имеются вентиляционные отверстия. Ни в коем случае не кладите изделие на бок и не переворачивайте его. Недостаточная вентиляция может привести к перегреву изделия(-й), его (их) повреждению или даже возгоранию.
- Для отвода тепла от изделия, при установке помните, что не следует использовать изделие в тесных, плохо вентилируемых помещениях. Недостаточная вентиляция может привести к перегреву изделия (-й), его (их) повреждению или даже возгоранию. Убедитесь, что вокруг изделия достаточно свободного пространства — не менее 30 см сверху, 30 см по бокам и 30 см сзади.
- Не размещайте изделие в месте, где на него могут воздействовать коррозионные газы или соленый воздух. Это может стать причиной неисправности.
- Перед перемещением изделия отсоедините все кабели.
- Транспортировка или перемещение динамика DXR15mkII всегда должны осуществляться не менее чем двумя людьми. Попытка поднять изделие в одиночку может вызвать травму спины или других частей тела либо привести к повреждению самого изделия.
- Не подвешивайте динамики за ручки. Это может привести к повреждениям или травмам.
- Не держитесь за нижнюю часть изделия при его транспортировке или перемещении. Это может стать причиной защемления рук под изделием, что приведет к травме.
- Не прижимайте заднюю панель изделия к стене. В этом случае вилка может коснуться стены и отсоединиться от кабеля питания, что приведет к короткому замыканию, неисправности или даже пожару.
- Если установка изделия требует дополнительных строительных работ, всегда консультируйтесь со специалистами центра технического обслуживания корпорации Yamaha.  
Неправильная установка может привести к несчастным случаям, травмам, повреждению или неисправности данного изделия.

## Техническое обслуживание

- Во время чистки отсоединяйте изделие от электросети.

## Меры безопасности при эксплуатации

- Не опирайтесь на изделие всем телом и не кладите на него тяжелые предметы.
- Не используйте изделие, если звук искажается. Продолжительное использование устройства в таком состоянии может привести к его перегреву и пожару.

## УВЕДОМЛЕНИЕ

Во избежание возможного сбоя/ повреждения этого устройства или другого имущества соблюдайте приведенные ниже правила.

## Эксплуатация и обслуживание

- Не используйте изделие в непосредственной близости от телевизора, радиоприемника и других электроприборов. В противном случае возможно возникновение шума в изделии, телевизоре или радиоприемнике.
- Во избежание деформации панели, повреждения внутренних компонентов и нестабильной работы берегите изделие от чрезмерной пыли и сильной вибрации и не подвергайте воздействию очень высоких или низких температур.
- Не размещайте изделие в местах, где возможны серьезные перепады температуры. В противном случае на внутренней стороне поверхности изделия может собираться конденсат, приводящий к поломкам.
- Если имеются основания считать, что в изделии находится сконденсированная влага, во избежание возможных повреждений оставьте изделие на несколько часов без подключения питания, пока весь конденсат не испарится.
- Не кладите на изделие предметы из винила, пластмассы или резины: это может вызвать изменение цвета или обесцвечивание панели.
- Для чистки изделия пользуйтесь мягкой сухой тканью. Не используйте пятновыводители, растворители, жидкие чистящие средства и чистящие салфетки с пропиткой, так как они могут вызвать изменение цвета или обесцвечивание.

## Информация

### Функции и данные, содержащиеся в изделии

- Разъемы типа XLR имеют следующую схему подключения (стандарт IEC60268): контакт 1: заземление, контакт 2: плюс (+) и контакт 3: минус (-).

### О данном руководстве

- Иллюстрации приведены в данном руководстве только в качестве примеров.
- Названия фирм и продуктов, используемые в данном руководстве, являются товарными знаками или зарегистрированными товарными знаками соответствующих компаний.

### Сведения об утилизации

- Это изделие содержит пригодные для переработки компоненты. Утилизируя его, обратитесь в местные органы власти.

Компания Yamaha не несет ответственности за повреждения в результате неправильного использования или модификаций изделия.

# Введение

Благодарим вас за приобретение активной акустической системы Yamaha серии DXRmkII.

Пожалуйста, внимательно прочтите данное руководство для оптимального использования динамика серии DXRmkII в течение максимально продолжительного времени. Сохраните руководство в безопасном месте для будущих справок.

\*Предполагается, что в комбинации с динамиком серии DXRmkII будет использоваться низкочастотный динамик серии DXS (DXS18, DXS15mkII или DXS12mkII).

## Содержание

Введение .....	66	Примеры установки .....	70
Основные функции и компоненты динамиков серии DXRmkII... 66		Устранение неполадок .....	72
Органы управления и функции .....	67	References («Ссылки», только на английском языке)....	98

## Основные функции и компоненты динамиков серии DXRmkII

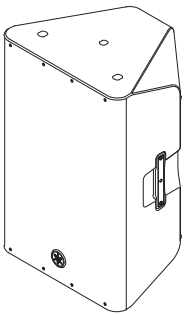

DXR15mkII

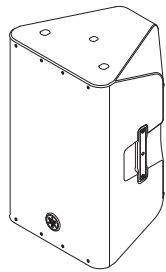

DXR12mkII



DXR10mkII

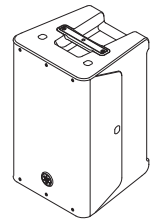

DXR8mkII

### ■ FIR-X tuning™

Технология обработки звука нашей собственной разработки, в которой используется линейно фазовый фильтр FIR, обеспечивает отличное качество звучания с высокой четкостью, плавной частотной характеристикой, на которую не оказывают влияние фазные помехи рядом с точкой частоты пересечения.

### ■ D-CONTOUR (Dynamic CONTOUR)

D-CONTOUR — это компрессор разных марок, который динамически контролирует уровень в каждом диапазоне частот в соответствии с характеристиками области применения и особенностями человеческого слуха. В нем имеется режим FOH/MAIN для использования DXRmkII в качестве основного динамика и режим MONITOR, который оптимизирован для использования в качестве напольного монитора. Выберите режим, которые подходит для вашей области применения.

### ■ Микширование/функция LINK

В динамиках серии DXRmkII имеется функция микширования, которая позволяет микшировать звуки, напрямую подавая на устройства сигналы трех каналов. Кроме того, функция LINK позволяет легко настраивать стереосистему или систему с двумя монофоническими каналами SR (Sound Reinforcement) с использованием двух динамиков DXRmkII.

### ■ Усовершенствованная система защиты под управлением процессора DSP

Мощные схемы защиты обеспечивают надежную защиту динамика, усилителя и блока питания. Эта функция защиты обеспечивает оптимальную работу каждого компонента и оптимальную надежность без искажения в самых сложных условиях.

## Принадлежности в комплекте

- Кабель питания переменного тока
- Руководство пользователя (данная книга)

## Дополнительные принадлежности (продаются отдельно)

	U-образный кронштейн	Чехол
DXR15mkII	UB-DXR15	SPCVR-1501
DXR12mkII	UB-DXR12	SPCVR-1201
DXR10mkII	UB-DXR10	SPCVR-1001
DXR8mkII	UB-DXR8	SPCVR-0801

Русский

# Органы управления и функции

## Задняя панель

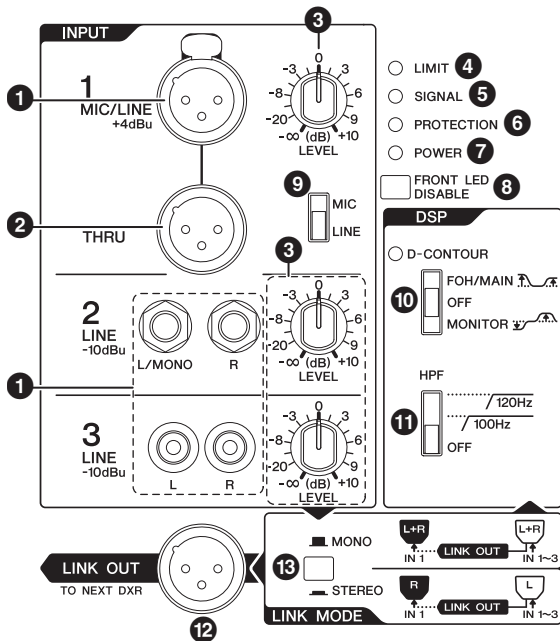

### 1 Гнезда INPUT

Это сбалансированное входное гнездо XLR (INPUT 1), несбалансированный вход для наушников (INPUT 2) и входные гнезда с контактами RCA (INPUT 3). К входу INPUT 1 можно подсоединить микшерский пульт или микрофон, к входу INPUT 2 — клавиатуру или электроакустическую гитару, а к входу INPUT 3 — портативный аудио проигрыватель или проигрыватель компакт-дисков. Сигналы с входов INPUT 1–3 микшируются внутри динамика DXRmkII.

### 2 Разъем THRU

Это сбалансированное выходное гнездо XLR. Сигнал из гнезда INPUT 1 проходит через него без изменений, поскольку оно параллельно подключено к гнезду INPUT 1 (XLR).

### 3 Регуляторы LEVEL

Настраивают уровень каждого сигнала INPUT. Если подсоединено устройство с номинальным уровнем выхода +4dBu (например, микшерский пульт), установите переключатель MIC/LINE (9) на серии DXRmkII в положение LINE и настройте регулятор LEVEL, используя положение 12 часов в качестве точки отсчета.

### 4 Индикатор LIMIT

Загорается, когда активен выходной ограничитель. Выходной ограничитель обеспечивает защиту динамиков и усилителя, уменьшая выходной сигнал на усилитель. Если индикатор продолжает гореть, уменьшите уровень входного сигнала.

#### ПРИМЕЧАНИЕ

- Если выходное напряжение усилителя превысило максимальное значение или обнаружена повышенная внутренняя потребляемая мощность, выходной ограничитель уменьшает выходной сигнал на усилитель. Индикатор LIMIT загорается, когда степень затухания составляет 3 дБ или выше.
- Под внутренней потребляемой мощностью понимается сумма значений потребляемой мощности, выдаваемой на динамик в единицу времени.

### 5 Индикатор SIGNAL

Загорается при обнаружении входного аудиосигнала.

### 6 Индикатор PROTECTION

Загорается, когда активна система защиты. Система защиты срабатывает и звук отключается в следующих ситуациях:

- при обнаружении перегрева усилителя;
- при обнаружении выходного сигнала постоянного тока;
- при обнаружении перенапряжения.
- При включении питания:

Срабатывает система защиты для предотвращения шума и примерно на две секунды загорается индикатор. Индикатор гаснет после нормальной подачи питания.

- При выключении питания:

А также если питание отключается из-за неожиданной ошибки, срабатывает система защиты для предотвращения шума, и питание отключается.

#### ПРИМЕЧАНИЕ

Если система защиты сработала после обнаружения неисправности, то чтобы восстановить нормальную работу, подождите, пока усилитель остынет, или выключите питание, а затем снова его включите. Если нормальная работа устройства не восстанавливается, обратитесь к дилеру Yamaha.

### 7 Индикатор POWER

Загорается, когда включен выключатель питания (15).

### 8 Переключатель FRONT LED DISABLE

Позволяет включить или отключить светодиодный индикатор FRONT LED, расположенный слева на передней решетке устройства. Светодиодный индикатор загорается при установке переключателя в выключенное положение (■). Если требуется отключить светодиодный индикатор, установите этот выключатель во включенное положение (▬).

#### ПРИМЕЧАНИЕ

Светодиодный индикатор горит ярче, чем обычно, когда степень затухания составляет 3 дБ или выше.

### 9 Переключатель MIC/LINE

В зависимости от уровня входного сигнала установите этот переключатель для гнезда INPUT 1 в положение MIC или LINE. Для сигналов низкого уровня (например, сигналов микрофонов) установите этот переключатель в положение MIC. Для сигналов высокого уровня (например, сигналов микшеров) установите этот переключатель в положение LINE.



### 10 Переключатель D-CONTOUR

Позволяет выбрать одну из предустановок D-CONTOUR (Dynamic CONTOUR). При выборе настройки FOH/MAIN происходит усиление компонентов высоких и низких частот таким образом, чтобы частотный диапазон был подходящим для основного динамика. При выборе настройки MONITOR также происходит подавление низкочастотного диапазона. В противном случае звук становится очень гулким, если динамик установлен прямо на полу или используется вместе с основным динамиком. При выборе настройки FOH/MAIN или MONITOR включается функция D-CONTOUR, которая динамически регулирует степень усиления и затухания относительно громкости звука. Когда этот переключатель установлен в положение OFF, будет использоваться общий диапазон воспроизводимых частот, а функция D-CONTOUR будет отключена.

### 11 Переключатель HPF

Указывает частоту отсечки фильтра верхних частот (HPF). Если переключатель установлен в положение 120Hz или 100Hz, то фильтр верхних частот будет отсекал компоненты частот ниже данного порогового значения. Если вы планируете использовать DXRmkII без низкочастотного динамика, установите этот переключатель в положение OFF. Если вы планируете использовать DXRmkII вместе с низкочастотным динамиком, рекомендуется установить этот переключатель в положение 120Hz или 100Hz.

### 12 Гнездо LINK OUT

Через данное гнездо XLR воспроизводятся сигналы (подаваемые с каждого гнезда INPUT) на подключенный динамик серии DXRmkII. Подсоедините это гнездо к гнезду INPUT 1 (XLR) на связанном динамике серии DXRmkII. Сигналы на гнезде LINK OUT находятся на уровне линии. Установите переключатель MIC/LINE на подключенном динамике серии DXRmkII в положение LINE. Для стереосигналов установите регулятор LEVEL на подключенном динамике DXRmkII в положение «12 часов», чтобы сбалансировать уровни между двумя динамиками DXRmkII.

### 13 Переключатель LINK MODE

Позволяет выбрать, будет ли смикшированный сигнал (на исходном динамике DXRmkII) воспроизводиться в стереофоническом или монофоническом режиме на исходном и подключенном динамиках DXRmkII. Следующие сигналы смешиваются и выводятся в соответствии с положением переключателя.

LINK MODE	STEREO		MONO	
	INPUT1	INPUT2/3	INPUT1	INPUT2/3
Вход оригинального DXRmkII		L R	INPUT1	L R
Выход оригинального DXRmkII	✓	✓ —		✓
Выход связанного DXRmkII	✓	— ✓		✓

**ПРИМЕЧАНИЕ**

Если используется только один автономный динамик DXRmkII, установите данный переключатель в положение MONO (■). Если установить этот переключатель в положение STEREO (■), аудиосигналы канала R, подаваемые на вход INPUT 2/3, воспроизводиться не будут.

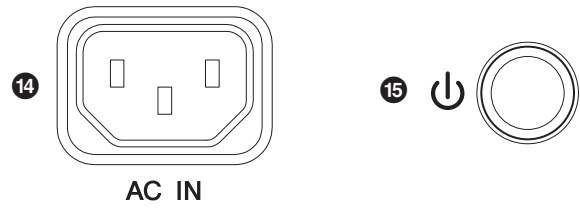

### 14 ВХОД AC IN

Служит для подключения поставляемого в комплекте кабеля питания. Сначала подсоедините кабель питания к устройству, а затем к розетке сети переменного тока.



**Используйте только кабель питания и вилку, поставляемые с изделием.**

**ПРЕДУПРЕЖДЕНИЕ**



**Выключите питание, прежде чем подсоединять или отсоединять кабель питания.**

**ВНИМАНИЕ**

### 15 Выключатель питания

Включает или выключает питание. Нажмите выключатель для включения питания (■).

**ПРИМЕЧАНИЕ**

- Если используется несколько устройств, включите питание каждого устройства отдельно. Если включить питание нескольких устройств одновременно, возможно временное падение напряжения питания, что может привести к ненормальной работе устройств.
- Быстрое последовательное включение и выключение устройства может привести к неисправности. После выключения устройства подождите около 5 секунд, прежде чем снова его включить.



## Поворотный штекерный разъем

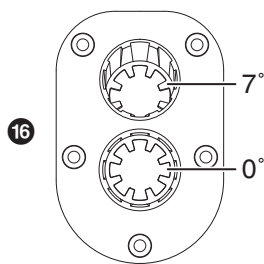

### 16 Поворотный штекерный разъем

Данное устройство для установки имеет два поворотных штекерных разъема. Можно выбрать угол наклона динамика DXRmkII (устанавливаемого на опору) либо горизонтально к полу, либо под углом 7 градусов к полу.

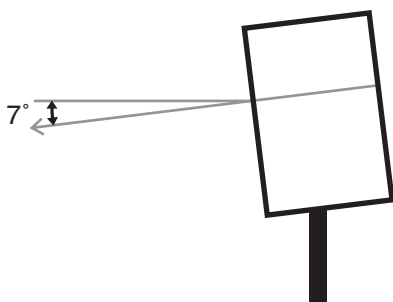

### Установка в подвешенном состоянии

Если вы планируете подвесить динамик серии DXRmkII, подсоедините имеющиеся в продаже рым-болты к винтовым отверстиям (которые на момент поставки находятся под пломбами), которые расположены сверху (два места) и сзади снизу (в одном месте).

Размер винтовых отверстий на динамиках DXR15mkII и DXR12mkII составляет M10 (для рым-болта длиной 18 мм или менее). Размер винтовых отверстий на динамиках DXR10mkII и DXR8mkII составляет M8 (для рым-болта длиной 15 мм или менее). Следует иметь в виду, что для подвешивания динамика требуются три рым-болта. Обязательно используйте рым-болты в соответствии со стандартами и требованиями безопасности в вашей области.



**ВНИМАНИЕ**

**Перед выполнением установки или строительных работ проконсультируйтесь с экспертом по установке.**

**При выборе места для установки, подвесного троса и оборудования для установки убедитесь в том, что они все достаточно прочные и выдерживают вес динамика.**

**Некоторые фитинги по истечении продолжительного времени могут разрушаться вследствие износа и/или коррозии. Для оптимальной безопасности установку следует тщательно проверять через регулярные интервалы.**

**Компания Yamaha не несет ответственности за ущерб или травмы, связанные с недостаточной прочностью структуры опоры или неправильной установкой.**

# Примеры установки

## 1. Базовая система SR

В данном примере показана установка базовой системы SR с использованием двух 2-канальных динамиков. Система подходит для небольших жилых помещений, ресторана и студии для репетиций. При необходимости добавьте систему монитора сцены, как показано в п. 3.

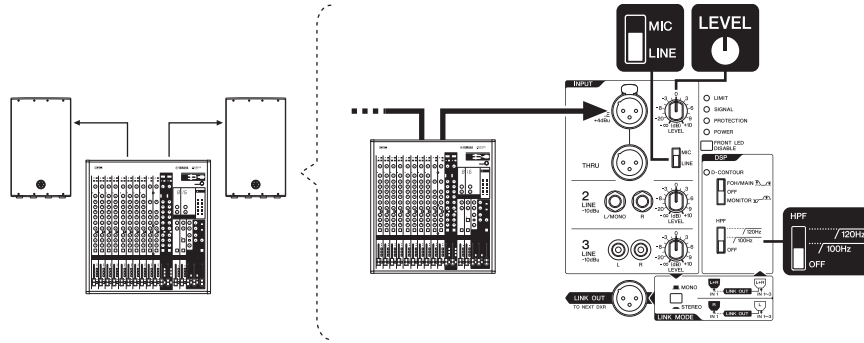

## 2. Система SR с низкочастотным динамиком

В данном примере показана установка основной системы SR с использованием двух 2-полосных динамиков и низкочастотного динамика с опорами для динамиков. Система подходит для музыкальной сцены небольшого размера, церкви, а также может использоваться при проведении мероприятий. Рекомендуется установить входной уровень низкочастотного динамика на 0 дБ (для динамиков серии DXS установите регулятор LEVEL в положение 12 часов). При желании можно настроить этот уровень, как необходимо. При необходимости добавьте систему монитора сцены, как показано в п. 3.

**ПРИМЕЧАНИЕ**

Если одновременно используется несколько низкочастотных динамиков, установите полярность (для динамиков серии DXS это переключатель POLARITY) соседних низкочастотных динамиков в одно и то же положение. В противном случае звук из каждого динамика может подавлять друг друга, что приведет к уменьшению звукового давления.

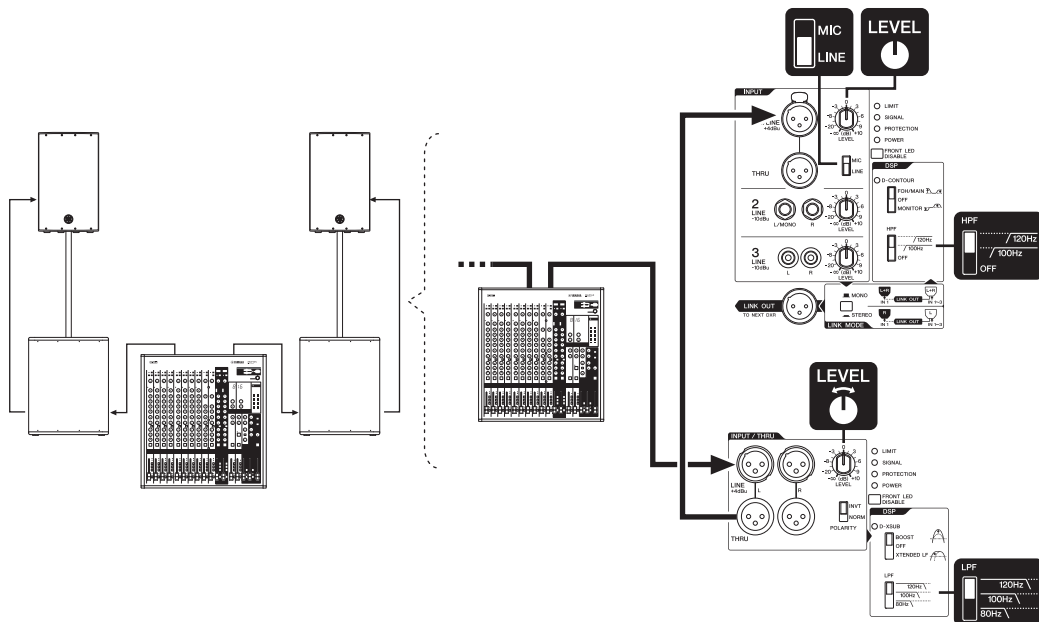

Дополнительные сведения о настройках динамиков серии DXS содержатся в Руководстве пользователя для DXS18, DXS15mkII и DXS12mkII (комбинированном).

Русский

### 3. Система монитора сцены

Данная система SR подходит для использования в качестве системы мониторинга исполнителя. Для использования в качестве монитора вокала установите переключатель D-CONTOUR в положение MONITOR. При необходимости соедините динамики параллельно.

**ПРИМЕЧАНИЕ**

Параллельно можно соединять до четырех динамиков.

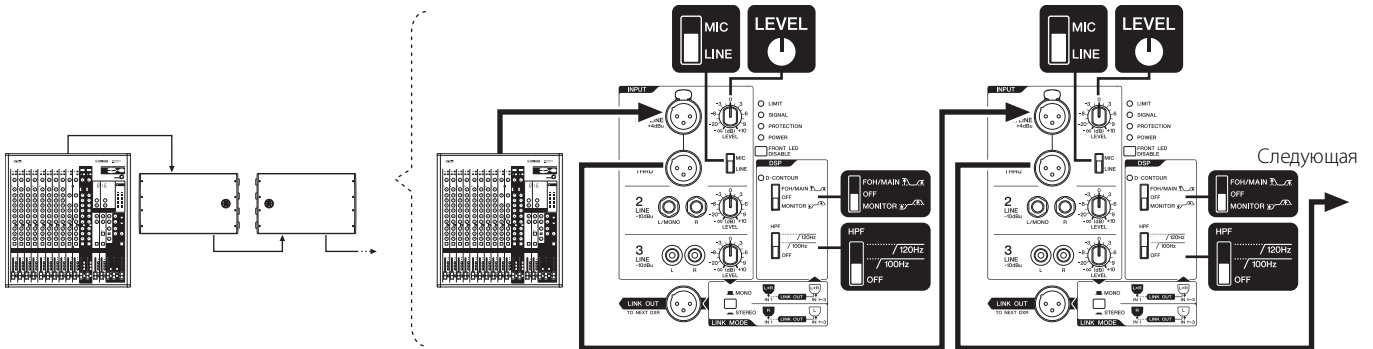

### 4. Система SR с одним динамиком DXRmkII

В этом примере показана система SR, где используется один 2-канальный динамик, к которому напрямую подключены микрофон, музыкальный инструмент или источник воспроизведения. Эту систему можно использовать в самых различных местах, например на корпоративных мероприятиях, на презентациях и в ресторанах. Отрегулируйте громкость с помощью регулятора LEVEL для предотвращения обратной связи.

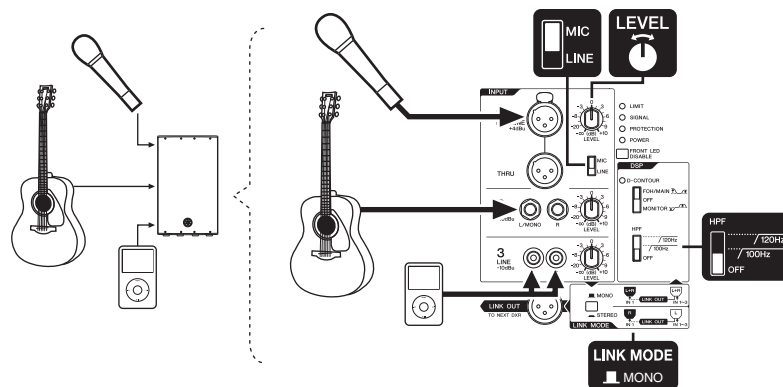

### 5. Простая система SR с двумя динамиками DXRmkII

В этом примере показана простая система SR, в которой используются два 2-канальных динамика, связанных друг с другом. Эта система подходит для жилых помещений небольшого размера. Звук может воспроизводиться в стереофоническом или монофоническом режиме с использованием одного 2-канального динамика, к которому напрямую подключен микрофон, музыкальный инструмент, источник звука VGM. Кроме того, к данному динамику подключен еще один 2-канальный динамик с помощью гнезда LINK OUT. Если требуется воспроизведение в стереорежиме, установите переключатель LINK MODE в положение STEREO.

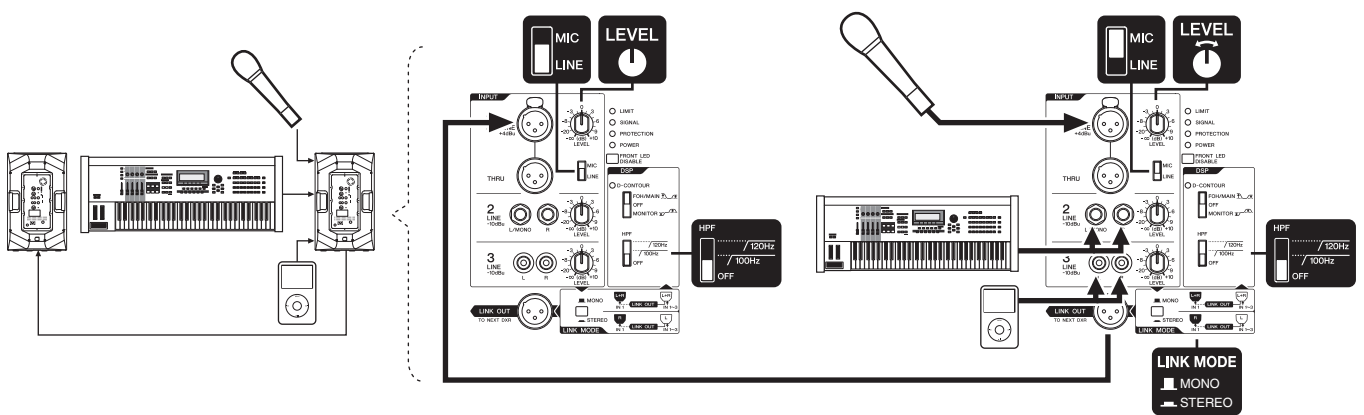

## Устранение неполадок

Признак	Возможные причины	Возможное решение
Не включается питание.	Кабель питания подключен неправильно.	Правильно подключите кабель питания.
Питание внезапно отключилось.	Сработала система защиты, которая отключила подачу питания.	Выключите питание, подождите, пока усилитель охладится, а затем снова его включите.
Нет звука.	Неправильно подключен кабель.	Правильно подсоедините кабель к гнезду INPUT.
	Переключатель LINK MODE установлен в неправильное положение.	Если используется один динамик DXRMkII, установите переключатель LINK MODE в положение MONO.
Звук внезапно прерывается.	Сработала система защиты, которая отключила звук.	Подождите, пока усилитель остынет. Если не произойдет автоматический сброс устройства, выключите питание, а затем снова его включите.
Завывания (обратная связь).	Микрофон направлен в сторону динамика.	Установите динамик подальше от места использования микрофона.
	Установлено слишком большое усиление звука.	Уменьшите громкость на входном устройстве и приблизьте микрофон к источнику звука.
	Неподходящая настройка переключателя HPF.	Если возникает обратная связь в диапазоне низких частот, установите переключатель HPF в положение 120Hz или 100Hz.
Звук из каждого динамика разный (если используются несколько динамиков).	Отличаются настройки для каждого динамика.	Установите переключатели HPF и D-CONTOUR каждого динамика в одинаковые положения.
Искажается звук.	Слишком высокая громкость входного сигнала.	<ul style="list-style-type: none"> <li>Уменьшите громкость на входном устройстве так, чтобы индикатор LIMIT иногда загорался.</li> <li>Если звук по-прежнему искажается даже после уменьшения громкости до минимума, установите переключатель MIC/LINE в положение LINE (если переключатель установлен в положение MIC).</li> </ul>
	Слишком высокая выходная громкость.	С помощью регулятора LEVEL уменьшите выходной уровень громкости так, чтобы индикатор LIMIT иногда загорался.
Слишком низкая громкость микрофона.	Переключатель MIC/LINE установлен в положение LINE.	Установите переключатель MIC/LINE в положение MIC.
Не сбалансированы уровни высоких и низких частот.	Активен выходной ограничитель.	Уменьшите входной или выходной уровень громкости так, чтобы индикатор LIMIT иногда загорался.

\*Однако если какая-то определенная проблема сохранилась, обратитесь к дилеру Yamaha.

**Важное примечание:** Информация об условиях Гарантии для Клиентов в Российской Федерации [Русский]  
 Для получения подробной информации об условиях Гарантии на продукцию Yamaha в России, условиях гарантийного обслуживания, пожалуйста, посетите веб-сайт по адресу ниже (на сайте доступен файл с условиями для скачивания и печати) или обратитесь в офис представительства Yamaha в России.

<http://ru.yamaha.com/ru/support/>

Продукция	Активная акустическая система DXR15mkII, DXR12mkII, DXR10mkII, DXR8mkII
Страна происхождения	Китай
Изготовитель	YAMAHA CORPORATION 10-1 Nakazawa-cho, Naka-ku, Hamamatsu-shi, Shizuoka-ken 430-8650, Япония.
Номинальное напряжение	100-240 В перем. тока, 50/60 Гц
Потребляемая мощность	110 Вт
Дата изготовления	<p>Дата изготовления обозначена в серийном номере, указанном на нижней или задней стороне инструмента.</p> <p style="text-align: center;"><b>Ser No. XXX<b>AB</b>000000</b></p> <p style="text-align: center;">Год изготовления ———— Месяц изготовления</p> <p>Год изготовления обозначен первой из двух букв, предшествующих пяти последним цифрам. 2013 год обозначен буквой «Т», а следующие за ним годы обозначены следующими за «Т» буквами английского алфавита.</p> <p>Месяц изготовления обозначен второй буквой, предшествующей пяти последним цифрам. Месяцы с января по сентябрь обозначены буквами с «Н» до «Р», а месяцы с октября по декабрь обозначены буквами от «Х» до «Z».</p>
Соответствует требованиям	ТР ТС 004/2011 ТР ТС 020/2011
Срок хранения	Срок хранения не установлен.
Условия для утилизации продуктов	Следуйте местному органу правил утилизации отходов.
Условия для реализации продуктов	Правила и условия реализации не установлены изготовителем и должны соответствовать национальному и/или местному законодательству страны реализации товара.
Название и адрес импортера на территории таможенного союза	ООО "Ямаха Мюзик" г.Москва, улица Киевская, дом 7, офис 37
Условие хранения	Во избежание деформации оборудования, повреждения внутренних компонентов и сбоев в работе не держите оборудование в помещениях с избыточной вибрацией, а также в местах, где слишком пыльно, холодно или жарко.



# References

## Specifications

General	DXR15mkII	DXR12mkII	DXR10mkII	DXR8mkII
System Type	2-way, Bi-amped Powered Speaker, Bass-reflex Type			
Frequency Range (-10dB)	49Hz – 20kHz	52Hz – 20kHz	56Hz – 20kHz	57Hz – 20kHz
Coverage Angle	H90° x V60° Constant Directivity Horn			
Crossover Type	FIR-X tuning™ (Linear Phase FIR Filter)			
Crossover Frequency	2.1kHz	2.1kHz	2.3kHz	2.4kHz
Measured Maximum SPL (peak) Pink noise @ 1m	134dB SPL	134dB SPL	132dB SPL	130dB SPL

Transducer		DXR15mkII	DXR12mkII	DXR10mkII	DXR8mkII
LF	Diameter	15" Cone	12" Cone	10" Cone	8" Cone
	Voice coil	2.5"	2.5"	2"	2"
	Magnet	Ferrite			
HF	Voice coil	1.75"			
	Diaphragm	PET			
	Type	1" Throat Compression Driver			
	Magnet	Neodymium			

Enclosure		DXR15mkII	DXR12mkII	DXR10mkII	DXR8mkII
Material, Finish, Color	ABS, Matte black				
Floor Monitor Angle		50° Symmetrical	50° Symmetrical	50°	–
Dimensions (WxHxD, with rubber feet)		445x700x380 mm	362x601x350 mm	305x502x310 mm	280x458x280 mm
Net Weight		21.8kg	18.6kg	13.9kg	12.8kg
Handles		Aluminium die-cast (Side x 2)		Aluminium die-cast (Top x 1)	
Pole Socket		Ø 35 mm x 2 (0° or -7°)			
Rigging Points		Top x 2, Rear x 1 (Fits for M10 x 18mm eyebolts)		Top x 2, Rear x 1 (Fits for M8 x 15mm eyebolts)	
Optional Accessories	U-bracket	UB-DXR15	UB-DXR12	UB-DXR10	UB-DXR8
	Cover	SPCVR-1501	SPCVR-1201	SPCVR-1001	SPCVR-0801

Amplifier		DXR15mkII	DXR12mkII	DXR10mkII	DXR8mkII
Amplifier Type		Class-D			
Power Rating*1	Dynamic	1100W (LF: 950W, HF: 150W)			
	Continuous	700W (LF: 600W, HF: 100W)			
Cooling		Fan cooling, 4 speeds			
AD/DA		24bit 48kHz sampling			
Signal Processing		48bit (Accumulator: 76bit)			
HPF/LPF		OFF, 100, 120Hz 24dB/oct HPF			
DSP Preset		D-CONTOUR: FOH/MAIN, MONITOR, OFF			
Connectors	Input	INPUT1: XLR3-31 type x 1, INPUT2: Phone x 2 (Unbalanced), INPUT3: RCA PIN x 2 (Unbalanced)			
	Output	THRU: XLR3-32 type x 1 (Parallel with INPUT1), LINK OUT: XLR3-32 type x 1			
Input Impedance	INPUT1	LINE: 12kΩ, MIC: 8kΩ			
	INPUT2, 3	L, R: 40kΩ, MONO: 20kΩ			
Input Sensitivity (LEVEL: Maximum)	INPUT1	LINE: +1dBu, MIC: -32dBu			
	INPUT2, 3	-13dBu			
Input Sensitivity (LEVEL: Center)	INPUT1	LINE: +11dBu, MIC: -22dBu			
	INPUT2, 3	-3dBu			

Amplifier		DXR15mkl	DXR12mkl	DXR10mkl	DXR8mkl
Maximum Input Level	INPUT1	LINE: +24dBu, MIC: +20dBu			
	INPUT2, 3	+16dBu			
Controls		LEVEL x 3, LINE/MIC, HPF, D-CONTOUR, FRONT LED DISABLE, LINK MODE, POWER			
Idle Power Consumption		35W			
1/8 Power Consumption		110W		90W	
Power Requirements		100V – 240V, 50Hz/60Hz			

0dBu is referenced to 0.775Vrms.

\*1 Power rating (120V, 25°C). This is total value of individual output power.

The contents of this manual apply to the latest specifications as of the publishing date. To obtain the latest manual, access the Yamaha website then download the manual file.

Der Inhalt dieser Bedienungsanleitung gilt für die neuesten technischen Daten zum Zeitpunkt der Veröffentlichung. Um die neueste Version der Anleitung zu erhalten, rufen Sie die Website von Yamaha auf und laden Sie dann die Datei mit der Bedienungsanleitung herunter.

Le contenu de ce mode d'emploi s'applique aux dernières caractéristiques techniques connues à la date de publication du manuel. Pour obtenir la version la plus récente du manuel, accédez au site Web de Yamaha puis téléchargez le fichier du manuel concerné.

El contenido de este manual se aplica a las últimas especificaciones según la fecha de publicación. Para obtener el último manual, acceda al sitio web de Yamaha y descargue el archivo del manual.

O conteúdo deste manual se aplica às especificações mais recentes a partir da data de publicação. Para obter o manual mais recente, acesse o site da Yamaha e faça o download do arquivo do manual.

Il contenuto del presente manuale si applica alle ultime specifiche tecniche a partire dalla data di pubblicazione. Per ottenere la versione più recente del manuale, accedere al sito Web Yamaha e scaricare il file corrispondente.

В содержании данного руководства приведены последние на момент публикации технические характеристики. Для получения последней версии руководства посетите веб-сайт корпорации Yamaha и загрузите файл с руководством.

本書は、発行時点での最新仕様で説明しています。最新版は、ヤマハウェブサイトからダウンロードできます。

English

Deutsch

Français

Español

Português

Italiano

Русский

中文

日本語



# Dimensions

## DXR15mkII

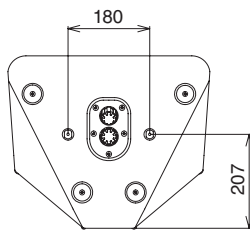
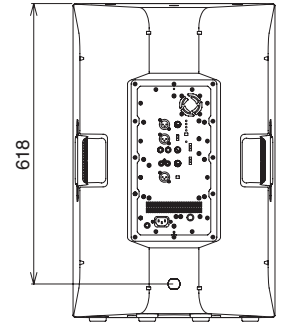
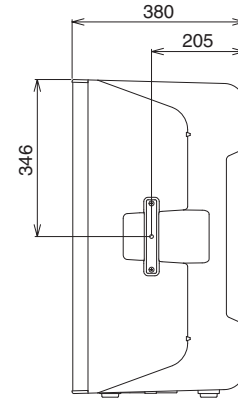
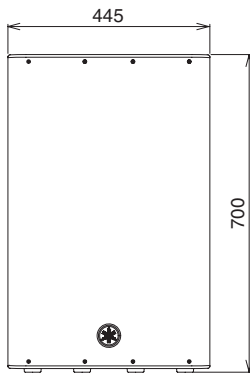
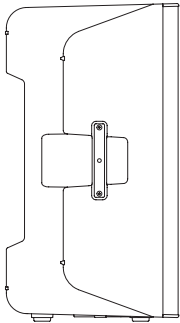
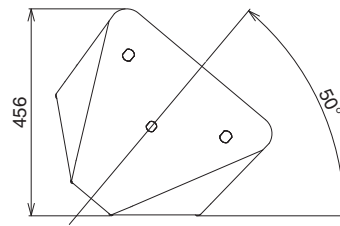
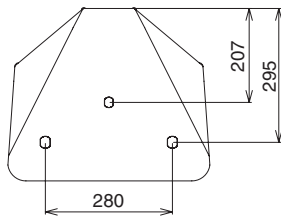

Unit: mm

## DXR12mkII

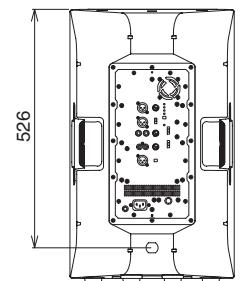
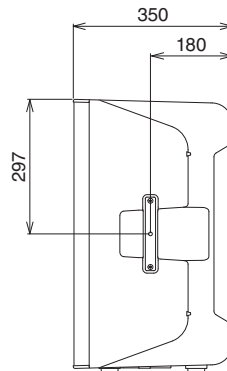
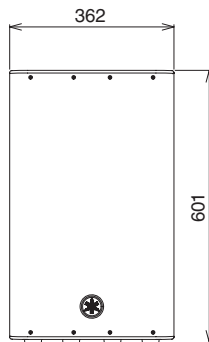
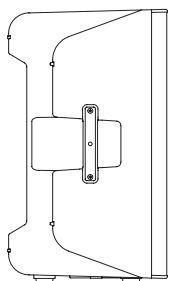
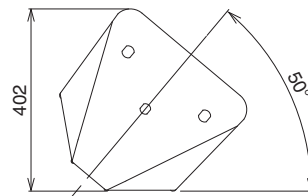
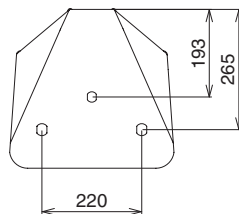

Unit: mm

English

Deutsch

Français

Español

Português

Italiano

Русский

中文

日本語

**DXR10mkII**

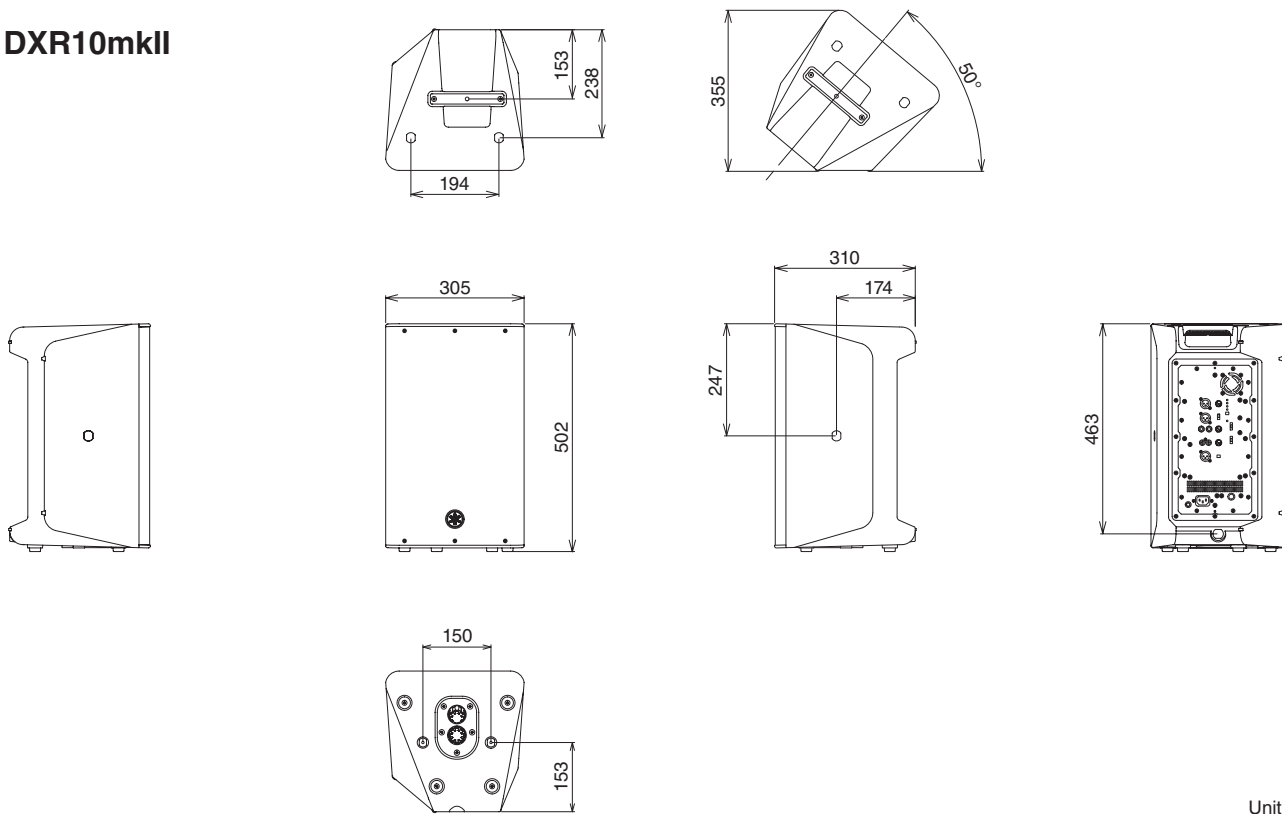

Unit: mm

**DXR8mkII**

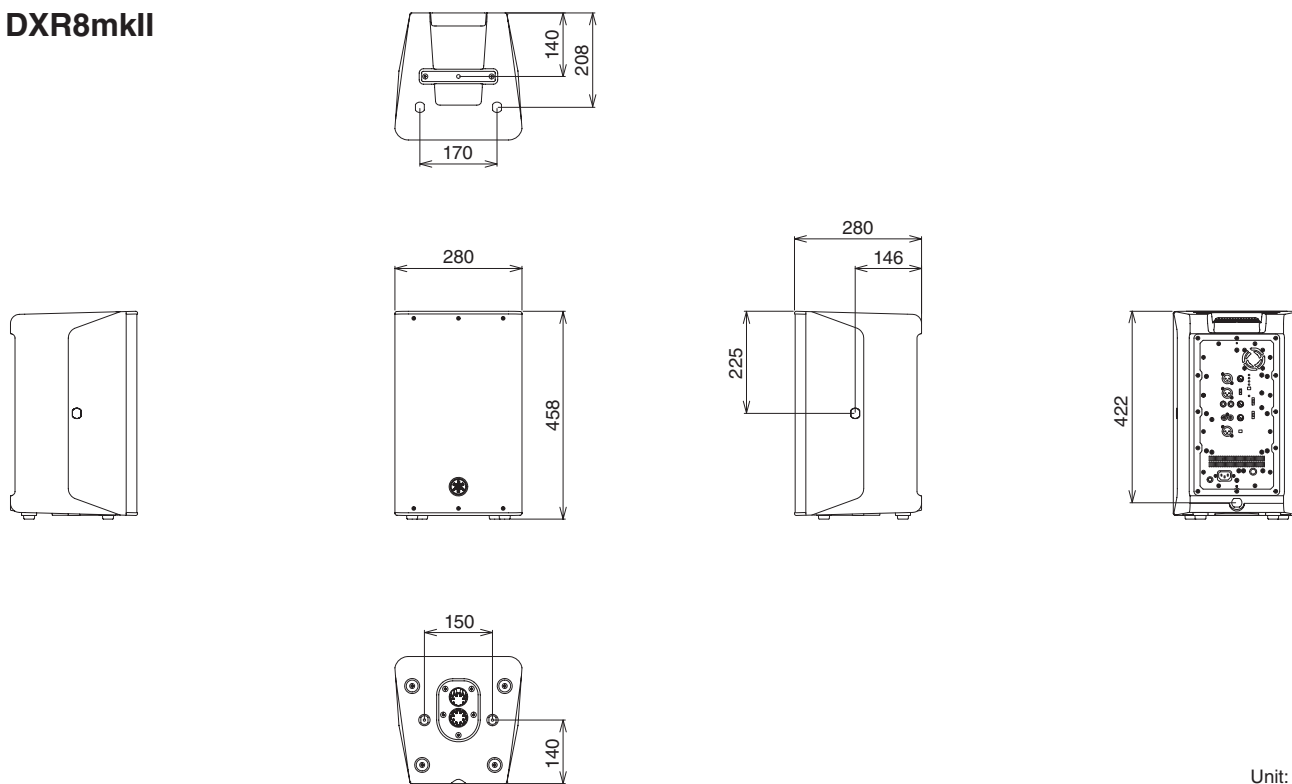

Unit: mm

English

Deutsch

Français

Español

Português

Italiano

Русский

中文

日本語

# Block Diagram

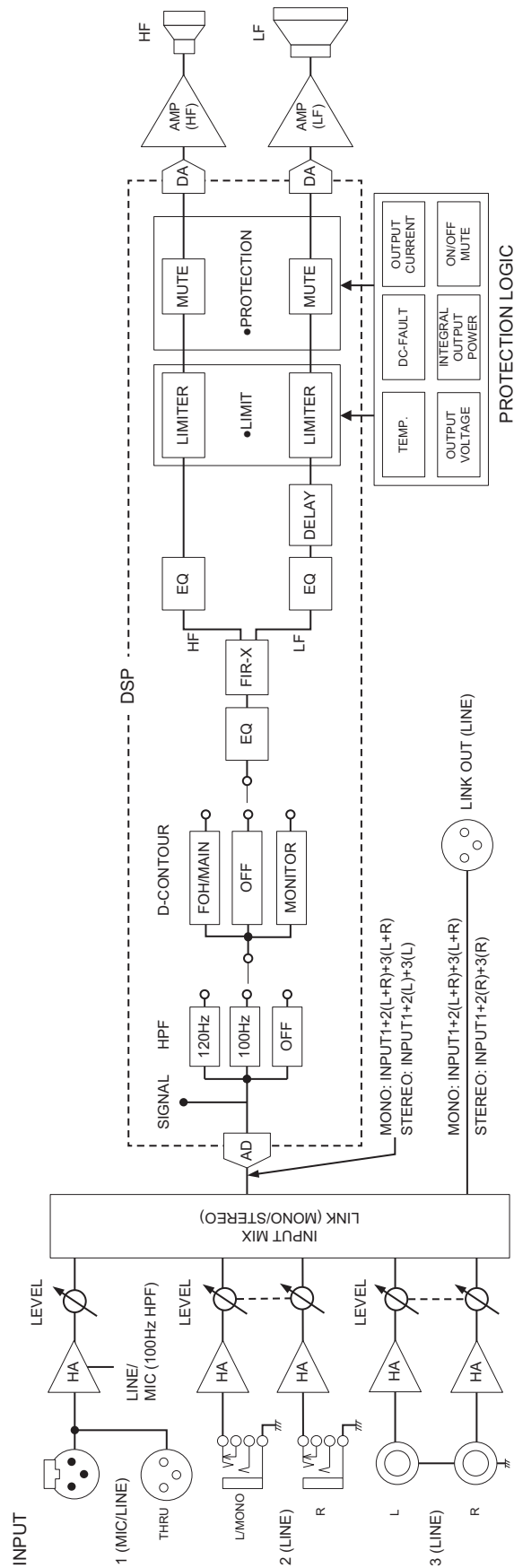

English

Deutsch

Français

Español

Português

Italiano

Русский

中文

日本語

# Important Notice: Guarantee Information for customers in European Economic Area (EEA) and Switzerland

<b>Important Notice: Guarantee Information for customers in EEA* and Switzerland</b> For detailed guarantee information about this Yamaha product, and Pan-EEA* and Switzerland warranty service, please either visit the website address below (Printable file is available at our website) or contact the Yamaha representative office for your country. * EEA: European Economic Area	<b>English</b>
<b>Wichtiger Hinweis: Garantie-Information für Kunden in der EWR* und der Schweiz</b> Für nähere Garantie-Information über dieses Produkt von Yamaha, sowie über den Pan-EWR*- und Schweizer Garantieservice, besuchen Sie bitte entweder die folgend angegebene Internetadresse (eine druckfähige Version befindet sich auch auf unserer Webseite), oder wenden Sie sich an den für Ihr Land zuständigen Yamaha-Vertrieb. *EWR: Europäischer Wirtschaftsraum	<b>Deutsch</b>
<b>Remarque importante: informations de garantie pour les clients de l'EEE et la Suisse</b> Pour des informations plus détaillées sur la garantie de ce produit Yamaha et sur le service de garantie applicable dans l'ensemble de l'EEE ainsi qu'en Suisse, consultez notre site Web à l'adresse ci-dessous (le fichier imprimable est disponible sur notre site Web) ou contactez directement Yamaha dans votre pays de résidence. * EEE : Espace Economique Européen	<b>Français</b>
<b>Belangrijke mededeling: Garantie-informatie voor klanten in de EER* en Zwitserland</b> Voor gedetailleerde garantie-informatie over dit Yamaha-product en de garantieservice in heel de EER* en Zwitserland, gaat u naar de onderstaande website (u vindt een afdrukbaar bestand op onze website) of neemt u contact op met de vertegenwoordiging van Yamaha in uw land. * EER: Europese Economische Ruimte	<b>Nederlands</b>
<b>Aviso importante: información sobre la garantía para los clientes del EEE* y Suiza</b> Para una información detallada sobre este producto Yamaha y sobre el soporte de garantía en la zona EEE* y Suiza, visite la dirección web que se incluye más abajo (la versión del archivo para imprimir esta disponible en nuestro sitio web) o póngase en contacto con el representante de Yamaha en su país. * EEE: Espacio Económico Europeo	<b>Español</b>
<b>Avviso importante: informazioni sulla garanzia per i clienti residenti nell'EEA* e in Svizzera</b> Per informazioni dettagliate sulla garanzia relativa a questo prodotto Yamaha e l'assistenza in garanzia nei paesi EEA* e in Svizzera, potete consultare il sito Web all'indirizzo riportato di seguito (è disponibile il file in formato stampabile) oppure contattare l'ufficio di rappresentanza locale della Yamaha. * EEA: Area Economica Europea	<b>Italiano</b>
<b>Aviso importante: informações sobre as garantias para clientes da AEE* e da Suíça</b> Para obter uma informação pormenorizada sobre este produto da Yamaha e sobre o serviço de garantia na AEE* e na Suíça, visite o site a seguir (o arquivo para impressão está disponível no nosso site) ou entre em contato com o escritório de representação da Yamaha no seu país. * AEE: Área Económica Europeia	<b>Português</b>
<b>Σημαντική σημείωση: Πληροφορίες εγγύησης για τους πελάτες στον ΕΟΧ* και Ελλάδα</b> Για λεπτομερείς πληροφορίες εγγύησης σχετικά με το παρόν προϊόν της Yamaha και την κάλυψη εγγύησης σε όλες τις χώρες του ΕΟΧ και την Ελλάδα, επισκεφτείτε την παρακάτω ιστοσελίδα (Εκτυπίσιμη μορφή είναι διαθέσιμη στην ιστοσελίδα μας) ή απευθυνθείτε στην αντιπροσωπεία της Yamaha στη χώρα σας. * ΕΟΧ: Ευρωπαϊκός Οικονομικός Χώρος	<b>Ελληνικά</b>
<b>Viktigt: Garantiinformation för kunder i EES-området* och Schweiz</b> För detaljerad information om denna Yamahaprodukt samt garantiservice i hela EES-området* och Schweiz kan du antingen besöka nedanstående webbadress (en utskriftsvänlig fil finns på webbplatsen) eller kontakta Yamahas officiella representant i ditt land. * EES: Europeiska Ekonomiska Samarbetsområdet	<b>Svenska</b>
<b>Viktig merknad: Garantiinformasjon for kunder i EØS* og Sveits</b> Detaljert garantiinformasjon om dette Yamaha-produktet og garantiservice for hele EØS-området* og Sveits kan fås enten ved å besøke nettstedene nedenfor (utskriftsversjon finnes på våre nettsider) eller kontakte Yamahas kontoret i landet der du bor. *EØS: Det europeiske økonomiske samarbeidsområdet	<b>Norsk</b>
<b>Vigtig oplysning: Garantioplysninger til kunder i EØ* og Schweiz</b> De kan finde detaljerede garantioplysninger om dette Yamaha-produkt og den fælles garantiserviceordning for EØ* (og Schweiz) ved at besøge det websted, der er angivet nedenfor (der findes en fil, som kan udskrives, på vores websted), eller ved at kontakte Yamahas nationale repræsentationskontor i det land, hvor De bor. * EØ: Det Europæiske Økonomiske Område	<b>Dansk</b>
<b>Tärkeä ilmoitus: Takuutiedot Euroopan talousalueen (ETA)* ja Sveitsin asiakkaille</b> Tämän Yamaha-tuotteen sekä ETA-alueen ja Sveitsin takuuta koskevat yksityiskohtaiset tiedot saatte alla olevasta nettiosoitteesta. (Tulostettava tiedosto saatavissa sivustollamme.) Voitte myös ottaa yhteyttä paikalliseen Yamaha-edustajaan. *ETA: Euroopan talousalue	<b>Suomi</b>
<b>Ważne: Warunki gwarancyjne obowiązujące w EOG* i Szwajcarii</b> Aby dowiedzieć się więcej na temat warunków gwarancyjnych tego produktu firmy Yamaha i serwisu gwarancyjnego w całym EOG* i Szwajcarii, należy odwiedzić wskazaną poniżej stronę internetową (Plik gotowy do wydruku znajduje się na naszej stronie internetowej) lub skontaktować się z przedstawicielstwem firmy Yamaha w swoim kraju. * EOG — Europejski Obszar Gospodarczy	<b>Polski</b>
<b>Důležité oznámení: Záruční informace pro zákazníky v EHS* a ve Švýcarsku</b> Podrobné záruční informace o tomto produktu Yamaha a záručním servisu v celém EHS* a ve Švýcarsku naleznete na níže uvedené webové adrese (soubor k tisku je dostupný na našich webových stránkách) nebo se můžete obrátit na zastoupení firmy Yamaha ve své zemi. * EHS: Evropský hospodářský prostor	<b>Česky</b>
<b>Fontos figyelemzetetés: Garancia-információk az EGT* területén és Svájcban élő vásárlók számára</b> A jelen Yamaha termékre vonatkozó részletes garancia-információk, valamint az EGT*-re és Svájcra kiterjedő garanciális szolgáltatás tekintetében keresse fel webhelyünket az alábbi címen (a webhelyen nyomtatható fájl is található), vagy pedig lépjen kapcsolatba az országában működő Yamaha képviselői irodával. * EGT: Európai Gazdasági Térség	<b>Magyar</b>
<b>Oluline märkus: Garantiiteave Euroopa Majanduspiirkonna (EMP)* ja Šveitsi klientidele</b> Täpsemat teabes saamiseks selle Yamaha toote garantii ning kogu Euroopa Majanduspiirkonna ja Šveitsi garantiiteeninduse kohta, külastage palun veebisaiti alljärgneval aadressil (meie saidil on saadaval printitav fail) või pöörduge Teie regiooni Yamaha esinduse poole. * EMP: Euroopa Majanduspiirkond	<b>Eesti keel</b>
<b>Svarīgs paziņojums: garantijas informācija klientiem EEZ* un Šveicē</b> Lai saņemtu detalizētu garantijas informāciju par šo Yamaha produktu, kā arī garantijas apkalpošanu EEZ* un Šveicē, lūdzmu, apmeklējiet zemāk norādīto tīmekļa vietnes adresi (tīmekļa vietnē ir pieejams drukājams fails) vai sazinieties ar jūsu valsti apkalpojošo Yamaha pārstāvniecību. * EEZ: Eiropas Ekonomikas zona	<b>Latviešu</b>
<b>Dėmesio: informacija dėl garantijos pirkėjams EEE* ir Šveicarijoje</b> Jei reikia išsamios informacijos apie šį „Yamaha“ produktą ir jo techninę priežiūrą visoje EEE* ir Šveicarijoje, apsilankykite mūsų svetainėje toliau nurodytu adresu (svetainėje yra spausdintinas failas) arba kreipkitės į „Yamaha“ atstovybę savo šaliai. *EEE – Europos ekonominė erdvė	<b>Lietuvių kalba</b>
<b>Dôležité upozornenie: Informácie o záruke pre zákazníkov v EHP* a Švajčiarsku</b> Podrobné informácie o záruke týkajúce sa tohto produktu od spoločnosti Yamaha a garančnom servise v EHP* a Švajčiarsku nájdete na webovej stránke uvedenej nižšie (na našej webovej stránke je k dispozícii súbor na tlač) alebo sa obráťte na zástupcu spoločnosti Yamaha vo svojej krajine. * EHP: Európsky hospodársky priestor	<b>Slovenčina</b>
<b>Pomembno obvestilo: Informacije o garanciji za kupce v EGP* in Švici</b> Za podrobnejše informacije o tem Yamahinem izdelku ter garancijskem servisu v celotnem EGP in Švici, obiščite spletno mesto, ki je navedeno spodaj (natisljiva datoteka je na voljo na našem spletnem mestu), ali se obrnite na Yamahinega predstavnika v svoji državi. * EGP: Evropski gospodarski prostor	<b>Slovenščina</b>
<b>Важно съобщение: Информация за гаранцията за клиенти в ЕИП* и Швейцария</b> За подробна информация за гаранцията за този продукт на Yamaha и гаранционното обслужване в паневропейската зона на ЕИП* и Швейцария или посетете посочения по-долу уеб сайт (на нашия уеб сайт има файл за печат), или се свържете с представителния офис на Yamaha във вашата страна. * ЕИП: Европейско икономическо пространство	<b>Български език</b>
<b>Notificare importantă: Informații despre garanție pentru clienții din SEE* și Elveția</b> Pentru informații detaliate privind acest produs Yamaha și serviciul de garanție Pan-SEE* și Elveția, vizitați site-ul la adresa de mai jos (fișierul imprimabil este disponibil pe site-ul nostru) sau contactați biroul reprezentanței Yamaha din țara dumneavoastră. * SEE: Spațiul Economic European	<b>Limba română</b>
<b>Važna obavijest: Informacije o jamstvu za države EGP-a i Švicarske</b> Za detaljne informacije o jamstvu za ovaj Yamahin proizvod te jamstvenom servisu za cijeli EGP i Švicarsku, molimo Vas da posjetite web-stranicu navedenu u nastavku ili kontaktirate ovlaštenog Yamahinog dobavljača u svojoj zemlji. * EGP: Evropski gospodarski prostor	<b>Hrvatski</b>

<https://europe.yamaha.com/warranty/>

## ADDRESS LIST

### NORTH AMERICA

#### CANADA

**Yamaha Canada Music Ltd.**  
135 Milner Avenue, Toronto, Ontario,  
M1S 3R1, Canada  
Tel: +1-416-298-1311

#### U.S.A.

**Yamaha Corporation of America**  
6600 Orangethorpe Avenue, Buena Park, CA 90620,  
U.S.A.  
Tel: +1-714-522-9011

### CENTRAL & SOUTH AMERICA

#### MEXICO

**Yamaha de México, S.A. de C.V.**  
Av. Insurgentes Sur 1647 Piso 9, Col. San José  
Insurgentes, Delegación Benito Juárez, México,  
D.F., C.P. 03900, México  
Tel: +52-55-5804-0600

#### BRAZIL

**Yamaha Musical do Brasil Ltda.**  
Rua Fidêncio Ramos, 302 – Cj 52 e 54 – Torre B – Vila  
Olimpia – CEP 04551-010 – São Paulo/SP, Brazil  
Tel: +55-11-3704-1377

#### ARGENTINA

**Yamaha Music Latin America, S.A.,  
Sucursal Argentina**  
Olga Cossettini 1553, Piso 4 Norte,  
Madero Este-C1107CEK,  
Buenos Aires, Argentina  
Tel: +54-11-4119-7000

#### PANAMA AND OTHER LATIN AMERICAN COUNTRIES/ CARIBBEAN COUNTRIES

**Yamaha Music Latin America, S.A.**  
Edif. Torre Banco General, Piso 7, Urbanización  
Marbella, Calle 47 y Aquilino de la Guardia,  
Ciudad de Panamá, República de Panamá  
Tel: +507-269-5311

### EUROPE

#### THE UNITED KINGDOM/IRELAND

**Yamaha Music Europe GmbH (UK)**  
Sherbourne Drive, Tilbrook, Milton Keynes,  
MK7 8BL, U.K.  
Tel: +44-1908-366700

#### GERMANY

**Yamaha Music Europe GmbH**  
Siemensstrasse 22-34, 25462 Rellingen, Germany  
Tel: +49-4101-303-0

#### SWITZERLAND/LIECHTENSTEIN

**Yamaha Music Europe GmbH, Branch  
Switzerland in Thalwil**  
Seestrasse 18a, 8800 Thalwil, Switzerland  
Tel: +41-44-3878080

#### AUSTRIA/BULGARIA/ CZECH REPUBLIC/HUNGARY/ ROMANIA/SLOVAKIA/SLOVENIA

**Yamaha Music Europe GmbH  
Branch Austria**  
Schleiergasse 20, 1100 Wien, Austria  
Tel: +43-1-60203900

#### POLAND

**Yamaha Music Europe GmbH  
Sp.z o.o. Oddział w Polsce**  
ul. Wielicka 52, 02-657 Warszawa, Poland  
Tel: +48-22-880-08-88

#### MALTA

**Olimpus Music Ltd.**  
Valletta Road, Mosta MST9010, Malta  
Tel: +356-2133-2093

#### NETHERLANDS/BELGIUM/ LUXEMBOURG

**Yamaha Music Europe Branch Benelux**  
Clarissenhof 5b, 4133 AB Vianen, The Netherlands  
Tel: +31-347-358040

#### FRANCE

**Yamaha Music Europe**  
7 rue Ambroise Croizat, Zone d'activités de Pariest,  
77183 Croissy-Beaubourg, France  
Tel: +33-1-6461-4000

#### ITALY

**Yamaha Music Europe GmbH, Branch Italy**  
Via Tinelli N.67/69 20855 Gerno di Lesmo (MB),  
Italy  
Tel: +39-039-9065-1

#### SPAIN/PORTUGAL

**Yamaha Music Europe GmbH Ibérica, Sucursal  
en España**  
Ctra. de la Coruña km. 17,200, 28231  
Las Rozas de Madrid, Spain  
Tel: +34-91-639-88-88

#### GREECE

**Philippos Nakas S.A. The Music House**  
19th klm. Leof. Lavriou 190 02 Peania – Attiki,  
Greece  
Tel: +30-210-6686168

#### SWEDEN/FINLAND/ICELAND

**Yamaha Music Europe GmbH Germany filial  
Scandinavia**  
JA Wettergrensgata 1, 400 43 Göteborg, Sweden  
Tel: +46-31-89-34-00

#### DENMARK

**Yamaha Music Denmark,  
Fillial of Yamaha Music Europe GmbH, Tyskland**  
Generatorvej 8C, ST. TH., 2860 Søborg, Denmark  
Tel: +45-44-92-49-00

#### NORWAY

**Yamaha Music Europe GmbH Germany -  
Norwegian Branch**  
Grini Næringspark 1, 1332 Østerås, Norway  
Tel: +47-6716-7800

#### CYPRUS

**Yamaha Music Europe GmbH**  
Siemensstrasse 22-34, 25462 Rellingen, Germany  
Tel: +49-4101-303-0

#### RUSSIA

**Yamaha Music (Russia) LLC.**  
Room 37, entrance 7, bld. 7, Kievskaya street,  
Moscow, 121059, Russia  
Tel: +7-495-626-5005

#### OTHER EUROPEAN COUNTRIES

**Yamaha Music Europe GmbH**  
Siemensstrasse 22-34, 25462 Rellingen, Germany  
Tel: +49-4101-3030

### AFRICA

**Yamaha Music Gulf FZE**  
JAFZA-16, Office 512, P.O.Box 17328,  
Jebel Ali FZE, Dubai, UAE  
Tel: +971-4-801-1500

### MIDDLE EAST

#### TURKEY

**Yamaha Music Europe GmbH  
Merkezi Almanya Türkiye İstanbul Şubesi**  
Mor Sumbul Sokak Varyap Meridian Business  
1.Blok No:1 113-114-115  
Bati Atasehir Istanbul, Turkey  
Tel: +90-216-275-7960

#### OTHER COUNTRIES

**Yamaha Music Gulf FZE**  
JAFZA-16, Office 512, P.O.Box 17328,  
Jebel Ali FZE, Dubai, UAE  
Tel: +971-4-801-1500

### ASIA

#### THE PEOPLE'S REPUBLIC OF CHINA

**Yamaha Music & Electronics (China) Co.,Ltd.**  
2F, Yunhedasha, 1818 Xinzha-lu, Jingan-qu,  
Shanghai, China  
Tel: +86-400-051-7700

#### INDIA

**Yamaha Music India Private Limited**  
P-401, JMD Megapolis, Sector-48, Sohna Road,  
Gurgaon-122018, Haryana, India  
Tel: +91-124-485-3300

#### INDONESIA

**PT. Yamaha Musik Indonesia (Distributor)**  
Yamaha Music Center Bldg. Jalan Jend. Gatot  
Subroto Kav. 4, Jakarta 12930, Indonesia  
Tel: +62-21-520-2577

#### KOREA

**Yamaha Music Korea Ltd.**  
11F, Prudential Tower, 298, Gangnam-daero,  
Gangnam-gu, Seoul, 06253, Korea  
Tel: +82-2-3467-3300

#### MALAYSIA

**Yamaha Music (Malaysia) Sdn. Bhd.**  
No.8, Jalan Perbandaran, Kelana Jaya, 47301  
Petaling Jaya, Selangor, Malaysia  
Tel: +60-3-78030900

#### SINGAPORE

**Yamaha Music (Asia) Private Limited**  
Block 202 Hougang Street 21, #02-00,  
Singapore 530202, Singapore  
Tel: +65-6740-9200

#### TAIWAN

**Yamaha Music & Electronics Taiwan Co.,Ltd.**  
2F., No.1, Yuandong Rd., Banqiao Dist.,  
New Taipei City 22063, Taiwan (R.O.C.)  
Tel: +886-2-7741-8888

#### THAILAND

**Siam Music Yamaha Co., Ltd.**  
3, 4, 15, 16th Fl., Siam Motors Building,  
891/1 Rama 1 Road, Wangmai,  
Pathumwan, Bangkok 10330, Thailand  
Tel: +66-2215-2622

#### VIETNAM

**Yamaha Music Vietnam Company Limited**  
15th Floor, Nam A Bank Tower, 201-203 Cach  
Mang Thang Tam St., Ward 4, Dist.3,  
Ho Chi Minh City, Vietnam  
Tel: +84-8-3818-1122

#### OTHER ASIAN COUNTRIES

<http://asia.yamaha.com/>

### OCEANIA

#### AUSTRALIA

**Yamaha Music Australia Pty. Ltd.**  
Level 1, 80 Market Street, South Melbourne,  
VIC 3205, Australia  
Tel: +61-3-9693-5111

#### COUNTRIES AND TRUST

#### TERRITORIES IN PACIFIC OCEAN

<http://asia.yamaha.com/>