

# ПАСПОРТ

Цифровое пианино

Solista

DP-600

Инструкция по эксплуатации



# Содержание

Спасибо за выбор нашего пианино. Данная инструкция содержит информацию, которая позволит вам эффективно использовать возможности нашего пианино. Пожалуйста, внимательно ознакомьтесь с инструкцией и сохраните для дальнейшего обращения

	Стр.
Меры безопасности .....	1
Список функций .....	3
Инструкция по сборке .....	4
Панель управления .....	7
Руководство по эксплуатации .....	8
1. Запись и воспроизведение .....	8
2. Метроном/Темп .....	8
3. Аккорд/Синхронизация/Настройка темпа .....	9
4. Заполнение/Старт/Окончение/Демо .....	9
5. Тон/Ритм/Функции .....	10
6. Меню .....	11
Функции .....	12
1. Реверберация/Хорус .....	13
2. Наложение тембров/Разделение клавиатуры .....	13
3. Перкуссия .....	14
4. Настройки памяти .....	14
5. MP3/Bluetooth .....	14
6. USB/MIDI/Audio .....	15
Тон-лист .....	16
Демо-композиции .....	18
Ритм-лист .....	19
FCC-предупреждение .....	21

# P-1 Меры безопасности

## Не сжигайте данный продукт

Никогда не сжигайте данный продукт. Иначе это может привести к взрыву и травмам.



## Избегайте воздействия воды и инородных тел

Воздействие воды и др. жидкостей, а также металлических предметов и т.д., на пианино может привести к возгоранию и повреждению электроотомом.



Если вышеуказанные случаи произошли, немедленно совершите следующие действия:

1. отключите электропитание
2. если вы используете АС-адаптер, то выдерните штекер из розетки
3. для устранения неполадок свяжитесь с вашим дилером

## Разбор и модификация

Никогда не разбирайте и не модифицируйте пианино. Иначе это может привести к повреждению электроотомом, ожогу и др. травмам. Необходимо поручить тех. осмотр, настройку и обслуживание вашему дилеру.



## Действия в случае удара или урона данного продукта

Если вы уронили или сильно ударили пианино и продолжаете его эксплуатировать, то это может привести к возгоранию или повреждению электроотомом. Если вышеуказанные случаи произошли, немедленно совершите следующие действия:



1. отключите электропитание
2. если вы используете АС-адаптер, то выдерните штекер из розетки
3. для устранения неполадок свяжитесь с вашим дилером

## Пластиковая упаковка

Никогда не надевайте на голову пластиковую упаковку от пианино, а также не перекрывайте упаковкой дыхательные пути, иначе это может привести к асфиксии. Беречь от детей!



## Держите безопасную дистанцию от пианино и стойки

Неосторожное обращение с данным продуктом может привести к опрокидыванию или повреждению.



Беречь от детей!

## Место расположения

Не располагайте пианино на неровной поверхности. Иначе это может привести к опрокидыванию пианино и к травмам.



## Перемещение пианино

Перед тем, как переместить пианино, отключите АС-адаптер от розетки, а также отсоедините все другие кабели и соединения. Иначе это может привести к поломкам, возгоранию и повреждению электроотомом.



## Очистка пианино

Перед очисткой пианино отключите АС-адаптер от розетки, иначе это может привести к поломке адаптера и повреждению электроотомом.



## Интерфейс

Интерфейсы данного продукта могут быть подключены только к определенным инструментам и устройствам.



Соединение с несоответствующим инструментом или устройством может привести к возгоранию или повреждению электроотомом.

## Выбор места размещения

Избегайте размещения пианино в нижеперечисленных местах, иначе это может привести к возгоранию или повреждению электроотомом.



1. место с высокой температурой или повышенным загрязнением.
2. кухня или другие места с загрязнением из сажи.
3. места, находящиеся под воздействием прямых солнечных лучей.

## Р-2 Меры безопасности

Бережное обращение и обслуживание данного продукта имеет важное значение для продления эксплуатационного срока службы и уменьшения численности поломок

### Избегайте нагрева, влажности и прямых солнечных лучей

Не подвергайте пианино воздействию прямых солнечных лучей, не располагайте пианино под кондиционером или возле нагревателя

### Не используйте пианино около ТВ и радио-точек

Использование данного пианино может привести к ТВ- или радиопомехам. Поэтому необходимо размещать пианино вдали от ТВ или радио-точек.

### Не используйте краску, разбавитель или подобные вещества для очистки

Для очистки пианино используйте мягкую материю со слабым раствором очищающего средства. Смочите ткань в растворе и хорошо отожмите, затем протрите пианино.

### Избегайте колебаний и ударов

Следует бережно и осторожно перемещать пианино во избежание колебаний и ударов, которые могут привести к повреждению внешнего покрытия или внутренних деталей.

### Не эксплуатируйте пианино в условиях воздействия экстремально высоких или низких температур

Эксплуатация пианино в условиях экстремально высоких или низких температур может привести к ухудшению качества изображения на LCD-экране.

При эксплуатации в условиях нормальной средней температуры данная неполадка устранится автоматически.

## **Р-3** Список функций

Тип	цифровое пианино
Цвет	Черный/Белый
Клавиатура	Полновзвешенная молоточковая клавиатура
Источник звука	France DREAM 5 серия
Полифония	128 голосов
Тон	200 тонов, включая 128 GM стандартных тонов
Ритмы	100 ритмов, включая аккомпанемент, народные мотивы, мировые стили
Demo	60 предустановленных композиций
Запись/Функция воспроизведения	Запись/Функция воспроизведения, можно записывать мелодию аккомпанемента
Функция Bluetooth	Установите соединение с ПК или смартфоном, также возможно соединение с обучающим программным обеспечением, которое поддерживает Bluetooth
Метроном/Темп	9 ритмов метронома, 1/2, 2/4, 3/4, 4/4, 5/4, 6/4, 3/8, 6/8, 12/8, диапазон: 20-280 ударов в минуту
Память	4 клавиши для настроек памяти
Контроль аккомпанемента	Старт/Синхронизация, Аккорд, Настройка пуска/Завершение работы, А/Заполнение 1, В/Заполнение 2
Меню	Громкость ритма, Транспонирование (+/-12), сила нажатия (3 уровня), баланс, разделение клавиатуры, наложение тембров, уровень реверберации, хорус, настройка темпа, перкуссия
USB-соединение	соединение с ПК, возможность записи неограниченного числа песен
Другие подключения	MIDI IN/OUT , Audio in /out разъем для наушников x 2; USB-to-device для подключения внешнего накопителя (флешки); для управления используйте кнопки MP3-плеера.
Мощность	15V3A
Блок педалей	Демпферная педаль, Софт, Состенуто
Акустическая система со встроенным усилителем	<b>20W*2</b>

# P-4

## Инструкция по сборке

Перед сборкой пианино удостоверьтесь, что все детали в наличии

Боковая сторона (A).....	2 шт
Задняя сторона (B).....	1 шт
Блок педалей (C).....	1 шт
Винты (D).....	4 шт
Винты (E).....	4 шт
Пластиковые Винты (F).....	2 шт
Колпачки (G).....	8 шт



(D)

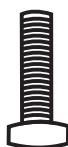

(E)



(F)



(G)

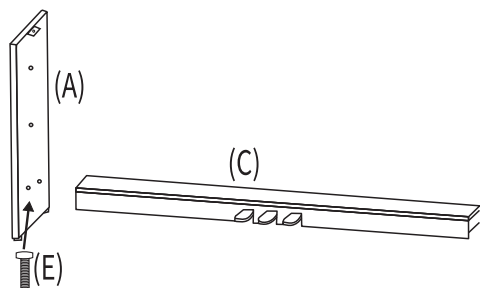

1. Скрепите Боковую сторону(A) и Блок педалей (C) с помощью 4 винтов (E)

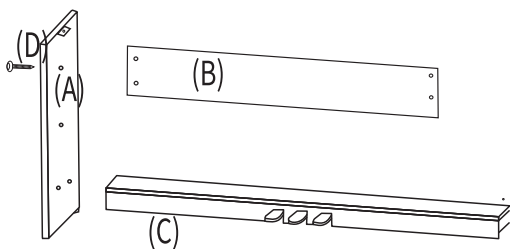

2. Скрепите заднюю сторону(A) и заднюю сторону (B) с помощью 4 винтов (D)

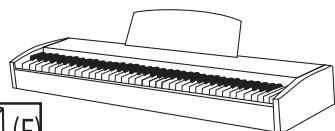

3. Расположите пианино на стойке(A), скрепите пианино и стойку с помощью 2 пластиковых винтов (F)

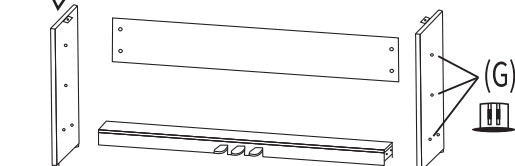

4. Расположите 8 Колпачков (G) на соответствующих отверстиях для винтов.

# P-5 Инструкция по сборке

Перед сборкой пианино удостоверьтесь, что все детали в наличии

Боковая сторона (A).....	2 шт
Задняя сторона (B).....	1 шт
Блок педалей (C).....	1 шт
Винты (D).....	4 шт
Винты (E).....	4 шт
Пластиковые Винты (F).....	2 шт
Колпачки (G).....	8 шт

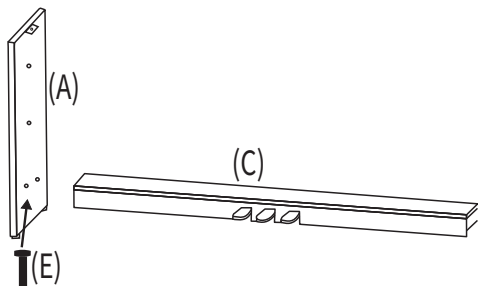

1. Скрепите Боковую сторону(A) и Блок педалей (C) с помощью 4 винтов (E)

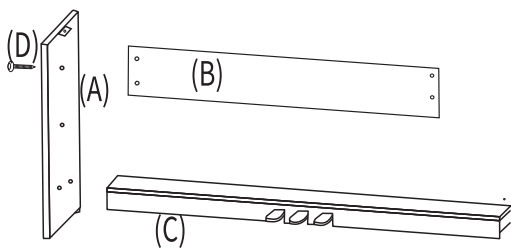

2.Скрепите заднюю сторону(A) и заднюю сторону (B) с помощью 4 винтов (D)

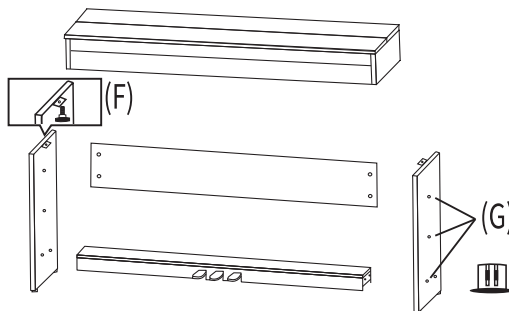

3. Расположите пианино на стойке(A), скрепите пианино и стойку с помощью 2 пластиковых винтов (F)  
4. Расположите 8 Колпачков (G) на соответствующих отверстиях для винтов.

## P-6 Инструкция по сборке

Пианино имеет три педали

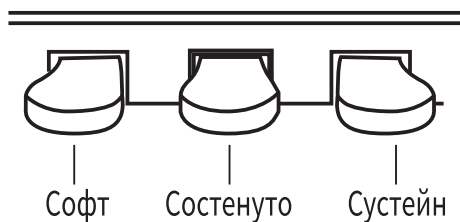

- **Soft-педаль**  
Нажатие этой педали смягчает звук, а также понижает его звук
- **Sostenuto-педаль**  
Нажатие этой педали после нажатия клавиш и перед нажатием других клавиш, продлевает звук только тех клавиш, которые уже были нажаты
- **Sustain-педаль**  
Нажатие этой педали увеличивает длительность звучания нот. Когда педаль нажата, звучание струн не приглушается, поэтому после отпускания клавиши слышно послезвучие.

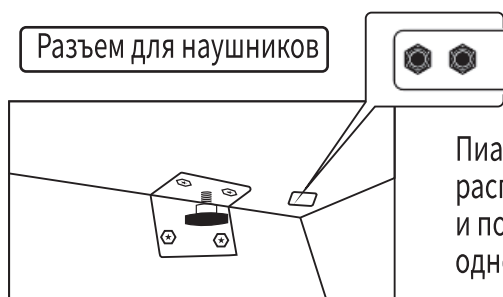

Пианино имеет два разъема для наушников, расположенных слева под клавиатурой, и позволяют подключить две пары наушников одновременно.

### Задняя панель

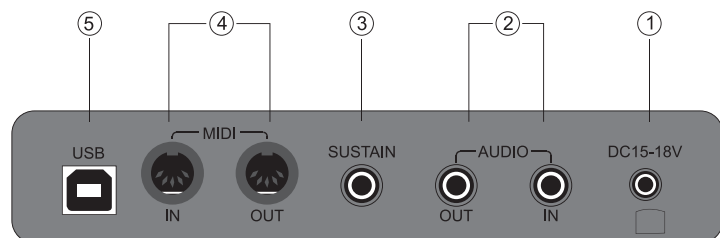

- ① Силовой вход
- ② Аудио вход/выход
- ③ Педаль сустейна
- ④ Midi-интерфейс
- ⑤ USB-интерфейс



# P-7

## Панель управления

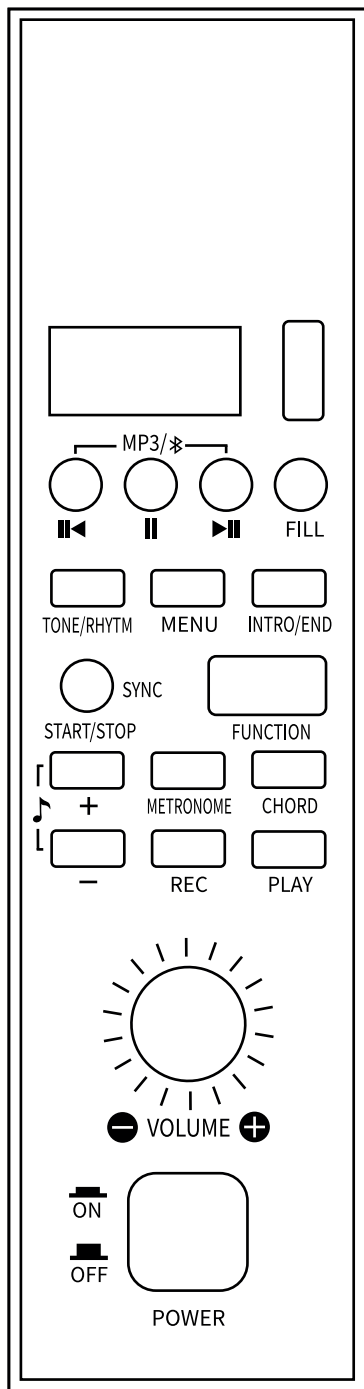

## P-8 Руководство по эксплуатации

### 1 Кнопка электропитания

С помощью этой кнопки включается и выключается инструмент .  
Убедитесь, что вы выключили инструмент после того, как закончили игру.

### 2 Кнопка громкость

Вращайте “VOLUME” колесо для регулировки уровня громкости звука  
Вращение по часовой стрелке: Увеличение громкости  
Вращение против часовой стрелке: Уменьшение громкости



### 3 Запись и воспроизведение

Нажимайте кнопку EC /PLAY, на LED-дисплее высветиться текущая функция.

a. Нажмите RECORD кнопку, активируется режим записи, нажмите RECORD кнопку снова, запись остановится.

b. Нажмите PLAY кнопку, начнется воспроизведение предыдущей композиции

### 4 Метроном/Темп



Используйте эту кнопку для включения/выключения метронома, а также для регулирования скорости темпа.

a. Нажмите METRONOME кнопку, активируйте функцию Метронома. Нажмите METRONOME кнопку снова, отключите функцию Метронома

b. Удерживайте METRONOME кнопку, на LED-дисплее высветиться количество ударов в минуту

c. Для регулировки темпа, используйте "+" "-" кнопки для ускорения или замедления темпа.



### 5 Кнопка Синхронизации

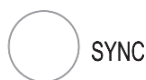

a. Нажмите и удерживайте START/STOP кнопку, LED-дисплей покажет выбранную текущую функцию.

b. Нажмите CHORD кнопку, затем нажмите START/STOP, при этом начнет автоматически играть аккомпанемент

c. Нажмите START/STOP кнопку снова для остановки режима Синхронизации



## 6 Функция Аккорд



CHORD

0.1

Используйте эту кнопку для включения/выключения Аккорда.  
 а.Нажмите START/STOP кнопку для воспроизведения выбранного ритма. Нажмите START/STOP кнопку для выхода из режима Аккорд.

б.Играйте различные исполнения в соответствии с различной аппликатурой на клавиатуре аккомпанемента (1-22 клавиши слева)

Клавиатура Автоаккомпанемента



FILL

F L I

## 7 Заполнение

- Нажмите RHYTHM и выберите необходимый ритм
- Нажмите START для воспроизведения ритма
- Вы можете вставить фрагмент интермедии в ход ритма путем нажатия кнопки FILL



INTRO/END

0.1.

## 8 Настройки пуска/Завершение работы

- Нажмите RHYTHM кнопку и выберите необходимый ритм
- Нажмите INTRO/END кнопку, активируйте INTRO-режим, затем нажмите TART/STOP кнопку для вставки фрагмента в ритм.
- При проигрывании ритма, удерживайте INTRO/END, завершите вставку фрагмента в ритм.

## 9 DEMO

- Для прослушивания всех демо-композиций удерживайте "+"-" кнопки
- Для остановки демо удерживайте "+"-" кнопки снова
- С помощью "+" или "-" кнопок выбирайте демо-композиции



s 0 0

# P-10

## Руководство по эксплуатации



TONE/RHYTHM



### 10 Тон/Ритм

Тон:200 тонов

- Нажмите TONE/RHYTHM кнопку, активируйте режим тона
- С помощью "+" or "-" кнопок или FUNCTION кнопки, выберите номер тона (от 0 до 9) непосредственно на клавиатуре



Ритмы: 100 ритмов

- Нажмите TONE/RHYTHM кнопку еще раз, активируйте режим ритма
- С помощью "+" или "-" кнопок или FUNCTION-кнопки выберите номер тона непосредственно на клавиатуре



FUNCTION



### 11 Кнопка Функций

- Нажмите и удерживайте FUNCTION кнопку, (LED-экран покажет выбранный номер)
- Удерживая FUNCTION кнопку, нажмите одну из клавиш функций (LED-экран покажет, активна (ON) или нет (OFF) выбранная функция)

### 12 Меню

Нажмите "MENU" кнопку для входа в меню управления, также с помощью "MENU" кнопки выберите необходимую опцию.

экран	Function	Настройка диапазоном
A	Громкость ритма	0-31
b	Транспонирование	+/-12
c	Сила нажатия	001-003
d	Баланс	000-127
E	Разделение кл-ры	045-096
F	Реверберация	001-008
G	Громкость ритма	001-008
H	Настройка темпа	1/4,2/4,3/4,4/4,5/4,6/4,3/8,6/8,12/8

## P-11

### Руководство по эксплуатации

#### A. Громкость ритма

Нажмите “-” или “+” кнопки для регулировки громкости ритма

Настраиваемый диапазон: 0-31

#### B. Транспонирование

Данная функция позволяет повышать или понижать тональность нот

на 12 полутонов в октавном диапазоне. Нажмите “-” or “+” кнопки для активации

данного режима. Настраиваемый диапазон: 12 полутонов

#### C. Сила нажатия

Клавиатура нашего пианино чувствительна к касанию, когда данная функция

активируется автоматически при начале игры. Нажмите “-” or “+” кнопки для

выбора уровня силы нажатия. Настраиваемый диапазон: 001-003

#### D. Наложение тембров

Под установками режима наложения тембров, нажмите “-” or “+” кнопки для

регулировки данной функции. Настраиваемый диапазон: 000-127

#### E. Разделение клавиатуры

Нажмите “-” или “+” для настройки данной функции.

Настраиваемый диапазон: 045-096

#### F. Реверберация

Нажмите “-” или “+” кнопки для настройки данной функции.

Настраиваемый диапазон: 001-008

#### G. Хорус

Нажмите “-” or “+” кнопки для настройки данной функции.

Настраиваемый диапазон: 001-008

#### H. Настройка темпа

Нажмите “-” или “+” кнопки для настройки данной функции.

Настраиваемый диапазон: 1/4,2/4,3/4,4/4,5/4,6/4,3/8,6/8,12/8

# P-12

## Режимы работы

### 13 Кнопки функций

(также с инструкцией мы прилагаем наклейки на клавиши с номерами функций. Вы можете приклеить их по своему усмотрению.)

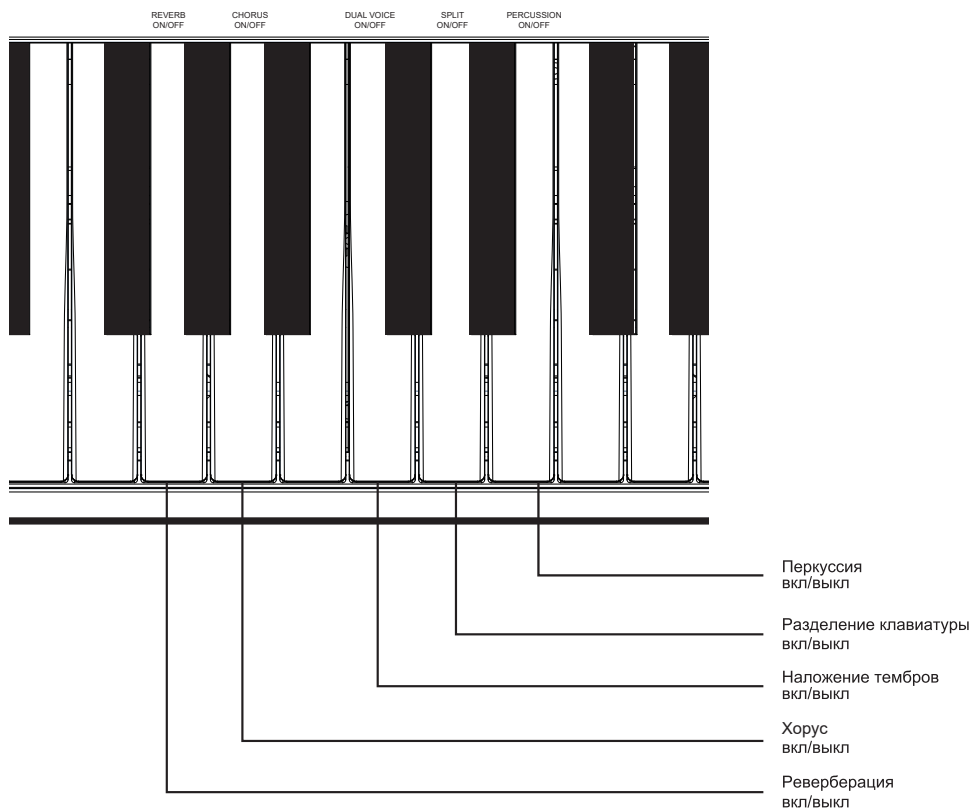
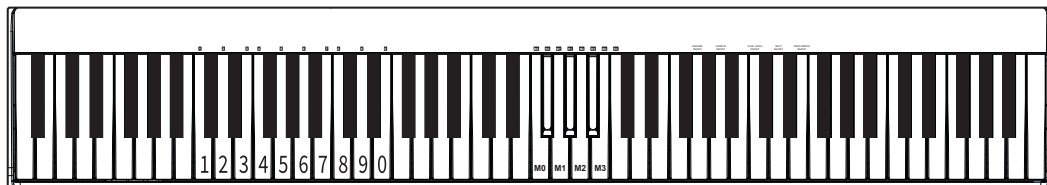

## P-13 Режимы работы

### 1. Эффект реверберации

- a. Нажмите “FUNCTION”, индикатор кнопки замигает, нажимайте “REVERB ON/OFF” клавиши на клавиатуре, активируйте REVERB-режим
- b. Нажмите “FUNCTION”, индикатор кнопки замигает, нажимайте “REVERB ON/OFF” клавиши на клавиатуре, выйдите из REVERB-режима
- c. С помощью функции “Reverb level”, которая находится под Меню функций, вы можете регулировать уровень реверберации.

### 2. Хорус

- a. Нажмите “FUNCTION”, индикатор кнопки замигает, нажимайте “CHORUS ON/OFF” клавиши на клавиатуре, активируйте Chorus-режим
- b. Нажмите “FUNCTION”, индикатор кнопки замигает, нажимайте “CHORUS ON/OFF” клавиши на клавиатуре, выйдите из CHORUS-режима
- c. С помощью функции “Chorus level”, которая находится под Меню функций, вы можете регулировать уровень реверберации.

### 3. Наложение тембров

- a. Нажмите “FUNCTION”, индикатор кнопки замигает, нажимайте “DUAL VOICE” клавиши на клавиатуре, активируйте режим наложения.
- b. Нажмите “FUNCTION”, индикатор кнопки замигает, нажимайте “DUAL VOICE” клавиши на клавиатуре, выйдите из режима наложения.

#### Как использовать функцию наложения тембров

- a. Активируйте режим Тона и выберите инструмент в качестве главного тона
- b. Нажмите “DUAL VOICE ON/OFF” клавиши для выбора второго тона для наложения.  
Второй тон по умолчанию : 050STRINGS2
- c. Используйте “-”“+” кнопки или “NUMBER KEY” для выбора инструмента в качестве второго тона
- d. С помощью функции “Balance”, которая находится под Меню функций, вы можете регулировать баланс наложения тембров.

### 4. Функция разделения клавиатуры

- a. Нажмите “FUNCTION”, индикатор кнопки замигает, нажимайте “SPLIT ON/OFF” клавиши на клавиатуре, активируйте режим разделения клавиатуры
- b. Нажмите “FUNCTION”, индикатор кнопки замигает, нажимайте “SPLIT ON/OFF” клавиши на клавиатуре, выйдите из режима разделения.
- c. С помощью функции “Split note”, которая находится под Меню функций, вы можете регулировать позицию разделения клавиатуры.

#### Как использовать клавиши разделения клавиатуры

- a. Активируйте режим тона и выберите инструмент в качестве основного тона
- b. Нажмите “SPLIT ON/OFF” клавишу для выбора второго тона на разделенной клавиатуре.  
Второй тон по умолчанию: 050 STRINGS2
- c. Нажмите “-”“+”, или “NUMBER KEY” для выбора тона на разделенной клавиатуре
- d. С помощью функции “Split note”, которая находится под Меню функций, вы можете регулировать позицию разделения клавиатуры.

## P-14 Режимы работы

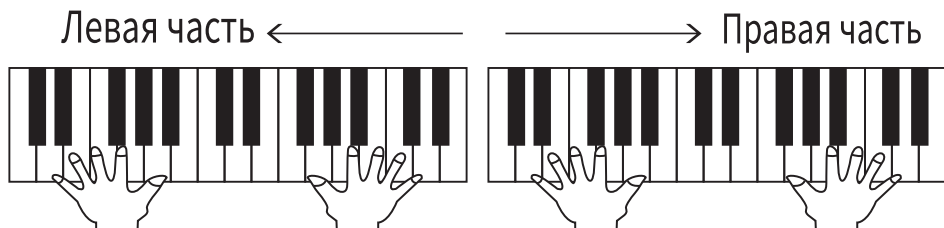

### 5. Функция перкуссии

- Нажмите “FUNCTION”, индикатор кнопки замигает, нажимайте PERCUSSION клавиши на клавиатуре, активируйте режим перкуссии.
- Нажмите “FUNCTION”, индикатор кнопки замигает, в течение 6 сек. нажимайте PERCUSSION клавиши на клавиатуре снова, выйдите из режима перкуссии.

### 14 Настройки памяти для Тон/Ритма

- Выберите необходимый Тон/Ритм, нажмите “FUNCTION”, нажмите клавиши в диапазоне “M0-M3”, экран покажет S-0, S-1, S-2, S-3, что значит “сохранено”.

**5 - 0**

**5 - 1**

**5 - 2**

**5 - 3**

- Данная клавиатура сохранит текущие настройки для клавиш, и при необходимости нажмите соответствующую клавишу в диапазоне “R0-R3”

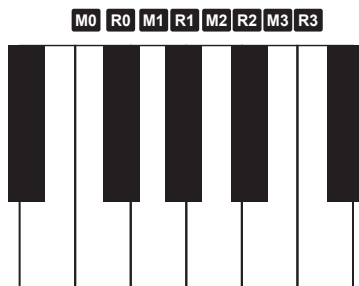

### 15 Функция BLUETOOTH

Когда пианино открыто, bluetooth доступен по умолчанию.  
Bluetooth PIN:8888

Через кнопки ◀ или ▶ выберите музыку. Для паузы нажмите ||





## **P-15** Режимы работы

### **16 MIDI IN/OUT разъемы**

Данное пианино оснащено MIDI -разъемами для обмена информацией : MIDI IN and MIDI OUT. Для каждого разъема предназначен свой кабель со штекером.

MIDI IN : предназначен для приема звука и другой информации

MIDI OUT : предназначен для подачи звука и другой информации

### **17 USB**

USB или MIDI интерфейсы данного пианино могут быть использованы для подключения инструментального сопровождения с помощью MIDI или ПК.

USB-to-device для подключения внешнего накопителя (флешки); для управления используйте кнопки MP3-плеера.

### **18 Audio-вход/ выход**

Аудио-вход

Перед тем как внешний сигнал дойдет до пианино , пожалуйста, поверните вниз регулятор громкости пианино, и только после соединения с сигналом настройте необходимый уровень громкости.

Аудио-выход

Перед соединением с аудио-усилителем, пожалуйста, поверните вниз регулятор громкости клавиатуры, и только после соединения с сигналом настройте необходимый уровень громкости.

NO	Name
1	GrandPno
2	BritePno
3	E.G.Pno
4	HnkyTonk
5	ElecPno1
6	ElecPno2
7	Harpschd
8	Clavi
9	Celesta
10	Glocken
11	MusicBox
12	VbPhone
13	Marimba
14	Xylophon
15	TubBells
16	Dulcimer
17	HamndOrg
18	Perc Org
19	Rock Org
20	ChrchOrg
21	ReedOrgn
22	Acordion
23	Harmnica
24	TgAccord
25	GtrNylon
26	GtrSteel
27	Gtr Jazz
28	GtrClean
29	GtrMuted
30	GtrOvrdr
31	Gtr Dist
32	GtrHarmo
33	Aco Bass

NO	Name
34	Fig Bass
35	PickBass
36	Fre Bass
37	SlapBas1
38	SlapBas2
39	SynBass1
40	SynBass2
41	Violin
42	Viola
43	Cello
44	Cnt Bass
45	Str trem
46	Str Pizz
47	Harp
48	Timpani
49	Strings1
50	Strings2
51	Str Syn1
52	Str Syn2
53	ChoirAah
54	VoiceDoo
55	VoiceSyn
56	Orch Hit
57	Trumpet
58	Trombone
59	Tuba
60	Mute Tpt
61	Fr Horn
62	BrassSec
63	BrasSyn1
64	BrasSyn2
65	SopraSax
66	Alto Sax

NO	Name
67	Teno Sax
68	Bton Sax
69	Oboe
70	Eng Horn
71	Bassoon
72	Clarinet
73	Piccolo
74	Flute
75	Recorder
76	PanFlute
77	Btl Blow
78	ShkHachi
79	Whistle
80	Ocarina
81	SqurWave
82	SawTooth
83	Calliope
84	Chiff
85	Charang
86	VoicLead
87	5th Lead
88	BassLead
89	New Age
90	Warm Pad
91	PlySynth
92	ChoirPad
93	BowGlass
94	MetalPad
95	HaloPad
96	Sweep
97	Rain
98	SoundTrk
99	Crystal

# P-17 ТОН-ЛИСТ

NO	Name
100	Atmosph
101	Bright
102	Goblin
103	Echo
104	Sci-Fi
105	Sitar
106	Banjo
107	Shamisen
108	Koto
109	Kalimba
110	Bagpipe
111	Fiddle
112	Shanai
113	TinkBell
114	Agogo
115	SteelDrm
116	WoodBlk
117	TaikoDrm
118	Melod Tm
119	SynthDrm
120	RevrS Cym
121	GtrNoise
122	Breath
123	SeaShore
124	BrdTweet
125	TelPhone
126	Helicptr
127	Applause
128	GunShot
129	Luo 1
130	Luo 2
131	Luo 3
132	Luo 4
133	Pai Gu

NO	Name
134	Qin
135	BianZho
136	Yang Qin
137	Liu Qin
138	Pi Pa
139	Zho Ruan
140	Da Ruan
141	Yue Qin
142	San Xian
143	Gu Zheng
144	Gu Qin
145	Shen 1
146	Shen 2
147	Na Zi 1
148	Na Zi 2
149	Bi Li
150	Guan Zi1
151	Guan Zi2
152	Ba Wu
153	Di Zi 1
154	Di Zi 2
155	Hu Lu Si
156	Pai Xiao
157	S Xiao
158	Xiao
159	Kou Di
160	Xun
161	Gao Hu
162	Er Hu
163	Zhong Hu
164	MaTouQin
165	Ban Hu
166	Jing Hu
167	Hu Ense1

NO	Name
168	Hu Ense2
169	Piano W
170	Piano D
171	HnkTk W
172	DetunEP
173	DetunOr
174	Organ
175	Bandoneo
176	Ukulele
177	Mandolin
178	MellowGt
179	HawaiiGt
180	ChorusGt
181	Funk Gt
182	Feed Gt
183	Synth 1
184	Synth 2
185	Synth 3
186	Synth 4
187	Synth 5
188	SpacVioc
189	Syn Malt
190	EchoBell
191	Echo Pan
192	Castanet
193	ConcerBD
194	808 Tom
195	ElecPerc
196	Wind
197	Stream
198	Dog
199	Horse
200	Door

NO	Name
0	2-INVENT
1	PIZZPOLK
2	ARABE
3	UNDERSEA
4	HAVANERA
5	MUSICBOX
6	HGRDANCE
7	SL AMOUR
8	LEAF RAG
9	ANNIELAU
10	JUNESMBA
11	MACARENA
12	FUNK
13	WALTZ
14	ARIRANG
15	BINGO
16	HOMETOWN
17	WEELSBUS
18	REGGAE
19	TEMPANI
20	LEMON TR
21	G ISLAND
22	OCSUITE
23	DERRYAIR
24	RONDO BR
25	NUTCRACK
26	JMFLOWER
27	ROSESONG
28	CHILDBOR
29	DANSE NP

NO	Name
30	WIGNLIED
31	MERCY
32	DRMINSMR
33	MINUET
34	JTTWORLD
35	HOLYHALL
36	SONG SPR
37	JAMBALAY
38	AVEMARIA
39	DUCKS
40	PLSDANCE
41	LONDONHON
42	GRENSLEV
43	HORSERAC
44	SOMALI
45	SUNNYDAY
46	LAZYBIRD
47	CHRYSAN
48	SATNDOLL
49	DSYPUPPY
50	SOMEWHERE
51	DONNALEE
52	CHERRY
53	EARLYAUT
54	BLUES
55	RUNSUMER
56	DANCEYOU
57	GRAYMARE
58	SYMPHONY
59	TURKEY

NO	Name
1	8 BEAT 1
2	8 BEAT 2
3	8 BEAT 3
4	8 BEAT 4
5	8 BEAT 5
6	8 BEAT 6
7	8 BEAT 7
8	8 BEAT 8
9	16BEAT 1
10	16BEAT 2
11	16 EAT 3
12	16BEAT 4
13	16BEAT 5
14	16BEAT 6
15	16BEAT 7
16	16BEAT 8
17	POP 1
18	POP 2
19	POP 3
20	POP 4
21	BALLAD 1
22	BALLAD 2
23	BALLAD 3
24	BALLAD 4
25	SWINJAZZ
26	JAZZ 1

NO	Name
27	JAZZ 2
28	LANGE
29	SWING
30	RAGTIME
31	68BLUES
32	4.4BLUES
33	5.4BEAT
34	BOOGIE
35	SOULSHFF
36	BEBOP
37	GOSPLE
38	SW WALTZ
39	B BOOGIE
40	ROCK 1
41	ROCK 2
42	ROCK 3
43	ROCK 4
44	ROCK 5
45	ROCK 6
46	ROCK 7
47	FUNK 1
48	FUNK 2
49	FUNK 3
50	FUNK 4
51	FUNK 5
52	FUNK 6

# P-20 РИТМ-ЛИСТ

NO	Name
53	EDANCE 1
54	EDANCE 2
55	DANCE 1
56	DANCE 2
57	DANCE 3
58	DISCO
59	R&B 1
60	R&B 2
61	R&B 3
62	R&B 4
63	RAP 1
64	RAP 2
65	FOXTROT1
66	FOXTROT2
67	FOXTROT3
68	FOXTROT4
69	FOXTROT5
70	LATIN 1
71	LATIN 2
72	REGGAE
73	MODERN
74	SAMBA
75	CHACHA
76	TANGO

NO	Name
77	RUMBA
78	MAMBO
79	SALSA
80	ARABIAN1
81	MACARENA
82	MUSETTE
83	XINJIANG
84	YUNNAN
85	XIZANG
86	COUNTRY 1
87	COUNTRY 2
88	C BALLAD
89	CBROTHER
90	CON POP
91	SHUFFLE
92	C SWING
93	CTWOSTEP
94	C WALTZ
95	WALTZ 1
96	WALTZ 2
97	TR WALTZ
98	VN WALTZ
99	MARCH
100	POLKA

## P-21 FCC-предупреждение

Данное устройство соответствует Разделу 15 Правил FCC. Эксплуатация возможна при соблюдении следующих двух условий

1. Устройство не может являться причиной вредных воздействий
2. Это устройство должно принимать любые принимаемые помехи, включая помехи, которые могут вызвать нежелательную работу.

Это оборудование было протестировано и признано соответствующим ограничениям для цифровых устройств класса В в соответствии с частью 15 правил FCC. Эти ограничения разработаны для обеспечения разумной защиты от вредных помех при установке в жилых помещениях. Это оборудование генерирует, использует и может излучать радиочастотную энергию и, если оно установлено и используется с нарушением инструкций, может создавать вредные помехи для радиосвязи. Однако нет гарантии, что помехи не возникнут при конкретной установке. Если это оборудование действительно создает недопустимые помехи для приема радио или телевидения, что можно определить путем включения и выключения оборудования, пользователю рекомендуется попытаться устранить помехи одним из следующих способов:

- Изменить ориентацию или местоположение приемной антенны.
- Увеличьте расстояние между оборудованием и приемником.
- Подключить оборудование к розетке в цепи, отличной от той, к которой подключен приемник.
- Обратитесь за помощью к дилеру или опытному радио / телевизионному технику.

Модификация этого оборудования, сделанные без явно выраженного одобрения производителем, могут нарушить права владельца на работу с этим оборудованием.